



**T8.9**

TG12018026

**AMOLADORA 2000W**

Voltaje: 220-240 V ~ 50 / 60Hz  
 Potencia de entrada: 2000 W  
 Velocidad sin carga: 8450 rpm  
 Diámetro del disco: 180 mm  
 Rosca del husillo: M14

Precio COMERCIANTE  
 USD 90.00

Herramientas TOTAL  
 AMOLADORAS



**T14.8**

TG1262306

**AMOLADORA 2600W 230 mm**

Voltaje: 220V-240V ~ 50 / 60Hz  
 Potencia de entrada: 2600W  
 Velocidad sin carga: 6200 rpm  
 Diámetro del disco: 230 mm  
 Rosca del husillo: M14

Precio COMERCIANTE  
 USD 162.00

Herramientas TOTAL  
 AMOLADORAS



**T6.6**

TAGLI1151

**AMOLADORA A BATERÍA 8500 S/B**

Voltaje: 20V Velocidad sin carga: 8500 / min. Diámetro del disco: 115 mm  
 Rosca del husillo: M14 Con 1 unidad de disco abrasivo Batería y cargador no incluidos. Empaque : caja color"

Precio COMERCIANTE  
 USD 77.00

Herramientas TOTAL  
 AMOLADORAS



**T16.19**

TG1121256

**AMOLADORA ANGULAR 1010W 125MM**

Voltaje: 220-240V-50/60Hz  
 Potencia de entrada: 1010W  
 Velocidad sin carga: 12000 rpm  
 Diámetro del disco: 125 mm  
 Rosca del husillo: M14

Precio COMERCIANTE  
 USD 59.00

Herramientas TOTAL  
 AMOLADORAS



**T13.18**

TG11012526

**AMOLADORA ANGULAR 1100W**

Voltaje: 220-240V ~ 50 / 60Hz  
 Potencia de entrada: 1100 W  
 Velocidad sin carga: 12000 rpm  
 Diámetro del disco: 125 mm  
 Rosca del husillo: M14

Precio COMERCIANTE  
 USD 66.00

Herramientas TOTAL  
 AMOLADORAS



**T13.15**

TG10711556

**AMOLADORA ANGULAR 750W**

Voltaje: 220-240V ~ 50 / 60Hz  
 Potencia de entrada: 750 W  
 Velocidad sin carga: 12000 rpm  
 Diámetro del disco: 115 mm  
 Rosca del husillo: M14

Precio COMERCIANTE  
 USD 46.20

Herramientas TOTAL  
 AMOLADORAS



**T16.17**

TG10912556

**AMOLADORA ANGULAR 900W 125MM**

Voltaje: 220-240V-50/60Hz  
 Potencia de entrada: 900W  
 Velocidad sin carga: 12000 rpm  
 Diámetro del disco: 125 mm  
 Rosca del husillo: M14

Precio COMERCIANTE  
 USD 45.00

Herramientas TOTAL  
 AMOLADORAS



**T16.18**

TG109125565

**AMOLADORA ANGULAR 900W VELOC. VARIABLE**

Velocidad variable  
 Voltage: 220-240V-50/60Hz  
 Input power: 900W  
 No-load speed: 5000-11000rpm  
 Disc diameter: 125mm

Precio COMERCIANTE  
 USD 48.00

Herramientas TOTAL  
 AMOLADORAS



**T13.17**

TG10911526

**AMOLADORA ANGULAR 950W**

Voltaje: 220-240V ~ 50 / 60Hz  
 Potencia de entrada: 950 W  
 Velocidad sin carga: 11000 rpm  
 Diámetro del disco: 115 mm  
 Rosca del husillo: M14

Precio COMERCIANTE  
 USD 54.00

Herramientas TOTAL  
 AMOLADORAS



**T16.32**

TBG15015

**AMOLADORA DE BANCO**

Voltaje: 220-240V-50Hz  
 Potencia de entrada: 150W  
 Velocidad sin carga: 2950 rpm  
 Tamaño de la rueda: 150 mm  
 Descanso de trabajo ajustable

Precio COMERCIANTE  
 USD 47.00

Herramientas TOTAL  
 AMOLADORAS



**Heavy Duty Aluminum Base**

**T7.28**

TBG35020

**AMOLADORA DE BANCO 350w**

Voltaje: 220-240V ~ 50Hz  
 Potencia de entrada: 350W  
 Velocidad sin carga: 2950 rpm  
 Tamaño de la rueda: 200 mm (8")  
 Base de aluminio resistente

Precio COMERCIANTE  
 USD 84.00

Herramientas TOTAL  
 AMOLADORAS



**Battery  
 and charger  
 NOT included**

**T16.8**

TMLI2001

**AMOLADORA HERRMIENTA MULTIUSO BATERIA 20V**

Voltaje: 20 V  
 Velocidad sin carga: 5000-20000 RPM  
 Con raspador flexible IPCS  
 Con hoja de sierra de corte IPCS  
 Con hoia de sierra de seamento IPCS

Precio COMERCIANTE  
 USD 51.00

Herramientas TOTAL  
 AMOLADORAS



**T16.29**

TG504062

**AMOLADORA RECTA RECTIFICADORA 400W**

Voltaje: 220V-240V ~ 50 / 60Hz  
 Potencia de entrada: 400 W  
 Velocidad sin carga: 15000-26000 rpm  
 Tamaño del collar: 6 mm Velocidad variable  
 Carcasa de engranaies de aluminio

Precio COMERCIANTE  
 USD 60.00

Herramientas TOTAL  
 AMOLADORAS



**T11.15**

TWLC1256

**CORTADORA DE MURO 1500W**

Voltaje: 220-240V ~ 50 / 60Hz  
 Potencia de entrada: 1500 W  
 Velocidad sin carga: 9000 rpm  
 Diámetro del disco: 125 mm  
 Rosca del husillo: M14

Precio COMERCIANTE  
 USD 170.00

Herramientas TOTAL  
 AMOLADORAS



**T16.28**

TG501032

**MINI TORNO 130W**

Voltaje: 220V-240V ~ 50 / 60Hz  
 Potencia de entrada: 130 W  
 Velocidad sin carga: 10000-32000 rpm  
 Tamaño del collar: 3.2 mm  
 Control de velocidad variable

Precio COMERCIANTE  
 USD 37.50

Herramientas TOTAL  
 AMOLADORAS



**T11.8**

TP1141806

## PULIDORA ANGULAR 1400W INDUSTRIAL

Voltaje: 220V-240V ~ 50 / 60Hz  
Potencia de entrada: 1400 W Velocidad sin carga: 900-3800rpm Diámetro de la almohadilla de pulido: 180 mm  
Caja de cambios de aluminio duradera Con almohadilla de pulido 1pcs  
Con 1 capó de pulido.

Precio COMERCIANTE  
USD 91.30

Herramientas TOTAL  
AMOLADORAS



**T9.2**

TVLI2001

## ASPIRADOR A BATERÍA 20V CON ACCESORIOS P20S

Voltaje: 20V Capacidad de polvo: 0.7L Presión de vacío: alta:  
≥7.0KPa Normal: ≥5.0KPa Filtro de acero inoxidable Con 1 pieza de manguera flexible Con cepillo de piso 1pcs Con 2 piezas de tubo de plástico Con boquilla de grieta 1pcs Con cepillo de polvo 1p

Precio COMERCIANTE  
USD 52.00

Herramientas TOTAL  
ASPIRADORAS



**T16.9**

TABLI200181

## ASPIRADOR SOPLADOR 20V 0/18000 RPM

Voltaje: 20V  
Velocidad sin carga: 0-9000/0-18000 rpm  
Volumen de aire máx.: 2,7 m³/min  
Voltaje de carga: 220V-240V-50/60Hz  
Baterías de iones de litio de 20 V v 2.0 Ah

Precio COMERCIANTE  
USD 68.00

Herramientas TOTAL  
ASPIRADORAS



**T13.29**

TB2066

## SOPLADOR 600W

Voltaje: 220-240V ~ 50 / 60Hz  
Potencia de entrada: 600 W  
Velocidad sin carga: 0-16000 rpm  
Velocidad máxima de soplado: 0-3.5m³ / min.  
Velocidad variable

Precio COMERCIANTE  
USD 41.80

Herramientas TOTAL  
ASPIRADORAS



**T13.28**

TB2046

## SOPLADOR ASPIRADOR 400W

Voltaje: 220-240V ~ 50 / 60Hz  
Potencia de entrada: 400 W  
Velocidad sin carga: 14000 rpm  
Velocidad máxima de soplado: 3.0m³ / min.  
Con bolsa de polvo 1pcs

Precio COMERCIANTE  
USD 27.50

Herramientas TOTAL  
ASPIRADORAS

**T16.30**

**TB2086**

**SOPLADOR ASPIRADOR 800W**

Voltaje: 220-240V-50/60Hz  
 Potencia de entrada: 800W  
 Velocidad sin carga: 0-15000 rpm  
 Tasa de soplado: 0-4,5 m³/min  
 Control de velocidad variable

Precio COMERCIANTE  
 USD 62.00

Herramientas TOTAL  
 ASPIRADORAS



**T12.1**

**TESI203**

**BALANZA A BATERÍA**

Voltaje: 12V o 220-240V 50 / 60Hz  
 Max. peso: 300kg (660LB)  
 Con graduación de 50g  
 Batería de litio  
 Pantalla: pantalla LED

Precio COMERCIANTE  
 USD 85.00

Herramientas TOTAL  
 BALANZAS



**T9.75**

**TESA3301**

**BALANZA COMERCIAL TOTAL 30KG / 5GR**

Peso máx .: 30 kg  
 Con 5 g de graduación  
 Pantalla: pantalla LED  
 Tamaño de la mesa: 330 \* 240 mm  
 Voltaje de carga: 220-240 V 50 / 60Hz

Precio COMERCIANTE  
 USD 40.00

Herramientas TOTAL  
 BALANZAS



**T16.5**

**TFBLI20011**

**BATERÍA DE 20V**

Voltios: 20 V  
 Batería de iones de litio de 2,0 Ah  
 Indicador LED de carga de la batería  
 Una batería se adapta a todas las herramientas múltiples P20S  
 Empaquetado por caja de color

Precio COMERCIANTE  
 USD 27.00

Herramientas TOTAL  
 BATERIAS Y CARGADORES



**T11.2**

**TFBLI2002**

**BATERIA DE IONES DE LITIO INDUSTRIAL 20V 4AM P20S**

Voltaje: 20 V Batería de iones de litio 4.0Ah Indicador LED de carga de la batería Adecuado para múltiples herramientas de 20 V Empaque: caja de color

Precio COMERCIANTE  
 USD 53.00

Herramientas TOTAL  
 BATERIAS Y CARGADORES





### T14.5

TBLI12151

#### BATERÍA DE LITIO 12V

"Voltaje: 12V Bateria de iones de litio 1.5Ah Indicador LED de batería Adecuado para TOTAL de herramientas múltiples de 12V Presentación: caja de cartón"

Precio COMERCIANTE  
 USD 23.10

Herramientas TOTAL  
 BATERIAS Y CARGADORES



### T16.6

TFBLI2053

#### BATERIA DE LITIO 20V 5 AMP TIPO: P20S

Voltaje: 20V  
 Bateria de iones de litio de 5,0 Ah  
 Indicador LED de energía de la batería  
 Adecuado para múltiples herramientas P20S  
 Embalado por caja de color

Precio COMERCIANTE  
 USD 76.00

Herramientas TOTAL  
 BATERIAS Y CARGADORES



### T16.1

TBLI12152

#### BATERÍA DE LITIO DE 12V

Voltios: 12V  
 Bateria de iones de litio de 1,5 Ah  
 Una batería se adapta a todas las herramientas múltiples S12  
 Empaquetado por caja de color

Precio COMERCIANTE  
 USD 20.00

Herramientas TOTAL  
 BATERIAS Y CARGADORES



### T3.6

TCLI16071

#### CARGADOR RAPIDO

"Voltage: 16.8V Rated Input voltage: 100V-240V-50/60Hz Charges 16.8V 1.5Ah battery in 2Hr Suitable for TOTAL 16.8V multiple tools Packed by color box"

Precio COMERCIANTE  
 USD 7.70

Herramientas TOTAL  
 BATERIAS Y CARGADORES



### T3.5

TCLI12081

#### CARGADOR 12V INPUT 100/240V

"Voltage: 12V Rated Input voltage: 100V-240V-50/60Hz Charges 12V 1.5Ah battery in 2Hr Suitable for TOTAL 12V multiple tools Packed by color box"

Precio COMERCIANTE  
 USD 6.60

Herramientas TOTAL  
 BATERIAS Y CARGADORES



**T4.2**

TOCLI228180

### CARGADOR 16.8 VOLTS 1.5AMP

Voltios de carga: 220V-240V ~ 50 / 60Hz

Tiempo de carga: cargador 2H

Compatible con: equipos TOTAL

TDLI228180 & TIDLI228180 & TIDL228181 & UTDLI228180 & UTIDLI228180 & UTIDLI228181

Precio COMERCIANTE

USD 11.00

Herramientas TOTAL  
 BATERIAS Y CARGADORES



**T13.2**

TCLII2071

### CARGADOR DE BATERÍAS

Voltios de carga: 220V-240V ~ 50 / 60Hz

Tiempo de carga: cargador de 2 horas

Empaquetado por caja de color

Precio COMERCIANTE

USD 7.10

Herramientas TOTAL  
 BATERIAS Y CARGADORES



**T16.7**

TFCLI20411

### CARGADOR PARA BATERIA DE 20V TIPO: P20S

Voltaje: 20V

Corriente de carga: 4A

Tensión nominal de entrada: 220V-240V-50/60Hz

Carga una batería de 20V 2.0Ah en 0.5Hr

Carga una batería de 20 V 4.0 Ah en 1 hora

Precio COMERCIANTE

USD 28.00

Herramientas TOTAL  
 BATERIAS Y CARGADORES



**T13.30**

TBC1601

### CARGADOR DE BATERIA

Voltaje de entrada (V): 220-240

Frecuencia (HZ): 50/60

Voltaje de carga (V): 12/24

Corriente nominal (A): 9/4

Corriente de impulso (A): 12

Precio COMERCIANTE

USD 87.00

Herramientas TOTAL  
 BATERIAS Y CARGADORES



**T10.16**

TSCMI20

### BOMBA DE AGUA 120W

Voltaje: 220-240V ~ 50Hz

Potencia máxima: 120 W

Cabeza máx.: 8 M

Caudal máx.: 23L / min

Aiuste de 3 posiciones

Precio COMERCIANTE

USD 66.00

Herramientas TOTAL  
 BOMBAS



**T12.11**

TWP87501

**BOMBA SUMERGIBLE 750W 1HP**

Voltaje: 220V-240 ~ 50Hz  
 Energía de entrada: 750W (1.0HP)  
 Cabeza máx.: 8 m  
 Caudal máx.: 13000L / h  
 Profundidad máxima: 7 m

Precio COMERCIANTE  
 USD 76.00

Herramientas TOTAL  
 BOMBAS



**T9.14**

TGTL52541

**CARRETE PARA BORDEADORA 2.5MM**

Diámetro de línea: 2.5 mm Longitud de línea: 4 M Adecuado para  
 cortacésped de gasolina TP445441 Empaque: bolsa de polietileno

Precio COMERCIANTE  
 USD 8.80

Herramientas TOTAL  
 BORDEADORAS



**T14.18**

TB2006

**PISTOLA DE CALOR 2000W**

Voltaje: 220V-240V ~ 50 / 60Hz  
 Potencia de entrada: 2000 W  
 Temperatura: 50 ° C / 380 ° C / 570 ° C  
 Flujo de aire: 500/300/500 L / min  
 Con 1 raspador v 4 boquillas.

Precio COMERCIANTE  
 USD 38.50

Herramientas TOTAL  
 CALOR



**T14.17**

TB200365

**Pistola de calor 2000W**

Voltaje: 220V-240V ~ 50 / 60Hz  
 Potencia de entrada: 2000 W  
 Temperatura: 350 ° C / 550 ° C  
 Flujo de aire: 300/500 L / min  
 Con boquillas 1pcs

Precio COMERCIANTE  
 USD 26.40

Herramientas TOTAL  
 CALOR



**T14.13**

TT328151

**TERMOFUSORA 800/1500W**

Termofusora eléctrica  
 220-230v 50Hz  
 Potencia: 800 - 1500 W  
 6 Boquillas: 20,25, 32, 40, 50, 63 mm  
 Termostato: 0 - 300°C

Precio COMERCIANTE  
 USD 82.00

Herramientas TOTAL  
 CALOR



Comfortable Rubber Handle



**Cr-V 300mm(12")**

**T15.22**

THT113126

**CIZALLA 12"**

Tamaño: 12"  
 Cuchilla Cr-V  
 Acabado negro y pulido  
 Mango de dos colores TPR  
 Embalado por talleta de papel

Precio COMERCIANTE  
 USD 13.80

Herramientas TOTAL  
 CIZALLAS



Comfortable Rubber Handle



**Cr-V**

**T15.23**

THT113146

**CIZALLA 14"**

Tamaño: 14"  
 Cuchilla Cr-V  
 Acabado negro y pulido  
 Mango de dos colores TPR  
 Embalado por talleta de papel

Precio COMERCIANTE  
 USD 14.60

Herramientas TOTAL  
 CIZALLAS



Comfortable Rubber Handle



**Cr-V 500mm(18")**

**T15.24**

THT113186

**CIZALLA 18"**

Tamaño: 18"  
 Cuchilla Cr-V  
 Acabado negro y pulido  
 Mango de dos colores TPR  
 Embalado por talleta de papel

Precio COMERCIANTE  
 USD 19.30

Herramientas TOTAL  
 CIZALLAS



Comfortable Rubber Handle



**Cr-V 600mm(24")**

**T15.25**

THT113246

**CIZALLA 24"**

Tamaño: 24"  
 Cuchilla Cr-V  
 Acabado negro y pulido.  
 TPR mango de dos colores  
 Embalado por talleta de papel

Precio COMERCIANTE  
 USD 26.40

Herramientas TOTAL  
 CIZALLAS



**Cr-V**

**T15.21**

THT11386

**cizalla 8"**

Tamaño: 8"  
 Cuchilla Cr-V  
 Acabado negro y pulido  
 Mango de dos colores TPR  
 Un candado al final del mango.

Precio COMERCIANTE  
 USD 5.80

Herramientas TOTAL  
 CIZALLAS

**T16.39**

TAT83301

**CLAVADORA INDUSTRIAL NEUMATICA 10/30MM**

Capacidad de carga: 100 piezas  
 Brad tamaño: 10-30 mm  
 Gal8,1,25x1,00mm  
 Con gatillo de seguridad  
 Con conector tipo Europa. conector tipo USA. conector tipo Nitto v conector

Precio COMERCIANTE  
 USD 35.00

Herramientas TOTAL  
 CLAVADORAS



**T13.34**

TAT8641

**CLAVADORA NEUMATICA PARA CONCRETO**

Capacidad de carga: 70 piezas Longitud de las uñas: 18-64 mm Diámetro de las uñas:  $\varnothing$ 2.2mm Con conector tipo Europa, conector tipo USA, conector tipo Nitto y conector tipo Italia. Presión de operación: 0.5-0.8Mpa (75-116Psi)

Empaque: caia de color

Precio COMERCIANTE  
 USD 94.00

Herramientas TOTAL  
 CLAVADORAS



**T14.22**

TAC918151

**CLAVO 15 MM X 5000 P/CLAVADORA**

LARGO DEL CLAVO: 15 mm  
 5000pcs / caja de color  
 Adecuado para TAT81501, TAT83501, TAT83301, TAT83301-3  
 Gal8,1,25X1,0mm  
 Empaquetado por caia de color

Precio COMERCIANTE  
 USD 3.70

Herramientas TOTAL  
 CLAVADORAS

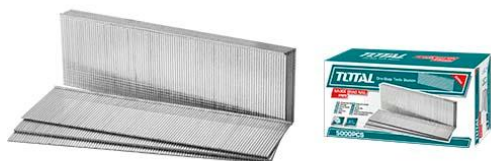

**T14.24**

TAC918301

**Clavo 30 MM x 5000 pcs**

LARGO DEL CLAVO: 30 mm  
 5000pcs / caja de color  
 Adecuado para TAT81501, TAT83501, TAT83301, TAT83301-3  
 Gal8,1,25X1,0mm  
 Empaquetado por caia de color

Precio COMERCIANTE  
 USD 6.40

Herramientas TOTAL  
 CLAVADORAS

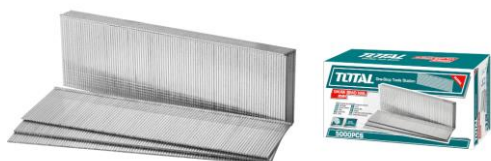

**T14.26**

TAC918401

**Clavo 40MM x 5000 pcs**

LARGO DEL CLAVO: 40 mm  
 5000pcs / caja de color  
 Adecuado para TAT81501, TAT83501  
 Gal8,1,25X1,0mm  
 Empaquetado por caia de color

Precio COMERCIANTE  
 USD 8.50

Herramientas TOTAL  
 CLAVADORAS



**T14.28**

TAC918501

**Clavo 50MM x 5000 pcs**

Largo del clavo : 50 mm  
 5000pcs / caja de color  
 Adecuado para TAT81501, TAT83501  
 Gal8,1.25X1.0mm  
 Empaquetado por caia de color

Precio COMERCIANTE  
 USD 11.00

Herramientas TOTAL  
 CLAVADORAS



**T14.29**

TAC918183

**Clavo de hormigón 18 MM x 1000 pcs**

LARGO DEL CLAVO: 18 mm  
 1000pcs / caja de plástico  
 Adecuado para TAT8641  
 Cabeza de clavo: 6.4 mmX2.2 mm  
 Diámetro del vástago: 2.2 mm

Precio COMERCIANTE  
 USD 6.60

Herramientas TOTAL  
 CLAVADORAS



**T14.30**

TAC918503

**Clavo de hormigón 50MM x 1000 pcs**

Longitud: 50 mm  
 1000pcs / caja de plástico  
 Suitalbe para TAT8641  
 Cabeza de clavo: 6.4 mmX2.2 mm  
 Diámetro del vástago: 2.2 mm

Precio COMERCIANTE  
 USD 12.40

Herramientas TOTAL  
 CLAVADORAS



**T14.31**

TAC918643

**Clavo de hormigón 64MM x 1000 pcs**

LONGITUD: 64 mm  
 1000pcs / caja de plástico  
 Suitalbe para TAT8641  
 Cabeza de clavo: 6.4 mmX2.2 mm  
 Diámetro del vástago: 2.2 mm

Precio COMERCIANTE  
 USD 16.20

Herramientas TOTAL  
 CLAVADORAS



**T10.15**

TS6082001

**CORTADOR CERÁMICA DE MESA**

Voltaje: 220-240V ~ 50Hz  
 Potencia de entrada: 800 W  
 Velocidad sin carga: 2950 rpm  
 Tamaño de la hoja: 200x25,4 mm  
 Ancho máx. De corte: 620 mm

Precio COMERCIANTE  
 USD 310.00

Herramientas TOTAL  
 CORTADOR CERAMICA





**T16.27**

TS3141102

**CORTADOR DE CERÁMICA 1400W**

Voltaje: 220-240V ~ 50-60Hz  
 Potencia de entrada: 1400W  
 Velocidad sin carga: 13000 rpm  
 Diámetro de cuchilla: 110x20mm.  
 Capacidad de corte máximo: 34mm

Precio COMERCIANTE  
 USD 74.00

Herramientas TOTAL  
 CORTADOR CERAMICA



**T4.27**

THT83806

**ESPATULA 80 MM**

Size:80mmStainless steelHeat treatmentFine polished Packed by label

Precio COMERCIANTE  
 USD 3.30

Herramientas TOTAL  
 CUCHARAS Y ESPATULAS



**T12.37**

THTT81286

**LLANA DENTADA MANGO PLÁSTICO 280X130MM 10X10M**

Tamaño: 280x130 mm  
 Dientes: 10 \* 10 mm  
 Mango de diseño único  
 Ligero arco en la hoja bueno para trabajar  
 Empaquetado por etiqueta

Precio COMERCIANTE  
 USD 5.80

Herramientas TOTAL  
 CUCHARAS Y ESPATULAS



**T12.36**

THT81286

**LLANA MANGO PLÁSTICO 280X130MM**

Tamaño: 280x130 mm  
 Mango de diseño único  
 Ligero arco en la hoja bueno para trabajar  
 Empaquetado por etiqueta

Precio COMERCIANTE  
 USD 5.80

Herramientas TOTAL  
 CUCHARAS Y ESPATULAS



**T9.71**

THHUJ1121

**DADO ADAPTADOR FLEXIBLE 1/2" UNIVERSAL INDUSTRIAL**

Junta universal 1/2"  
 Material: 50BV30, tratamiento térmico, cromado  
 Embalado por percha de plástico

Precio COMERCIANTE  
 USD 3.90

Herramientas TOTAL  
 DADOS



**T9.55**

**THTST12121**

**DADO ENCASTRE 12 MM 1/2" INDUSTRIAL**

"1/2" "Dr.6pt.socket, 12MM Material: 50BV30, tratamiento térmico, niquelado negro Embalado por percha de plástico "

Precio COMERCIANTE  
 USD 1.10

Herramientas TOTAL  
 DADOS



**T9.56**

**THTST12131**

**DADO ENCASTRE 13 MM 1/2" INDUSTRIAL**

"1/2" "Dr.6pt.socket, 13MM Material: 50BV30, tratamiento térmico, niquelado negro Embalado por percha de plástico "

Precio COMERCIANTE  
 USD 1.10

Herramientas TOTAL  
 DADOS



**T9.57**

**THTST12151**

**DADO ENCASTRE 15 MM 1/2" INDUSTRIAL**

"1/2" "Dr.6pt.socket, 15MM Material: 50BV30, tratamiento térmico, niquelado negro Embalado por percha de plástico "

Precio COMERCIANTE  
 USD 1.10

Herramientas TOTAL  
 DADOS



**T9.58**

**THTST12171**

**DADO ENCASTRE 17 MM 1/2" INDUSTRIAL**

"1/2" "Dr.6pt.socket, 17MM Material: 50BV30, tratamiento térmico, niquelado negro Embalado por percha de plástico "

Precio COMERCIANTE  
 USD 1.10

Herramientas TOTAL  
 DADOS



**T9.59**

**THTST12181**

**DADO ENCASTRE 18 MM 1/2" INDUSTRIAL**

Vaso de 6 puntos de "1/2" Material: 50BV30, tratamiento térmico, niquelado negro Embalado por percha de plástico "

Precio COMERCIANTE  
 USD 1.45

Herramientas TOTAL  
 DADOS



**T9.60**

THTSTI2211

DADO ENCASTRE 21 MM 1/2" INDUSTRIAL

Precio COMERCIANTE  
 USD 1.45

Herramientas TOTAL  
 DADOS



**T9.61**

THTSTI2221

DADO ENCASTRE 22 MM 1/2" INDUSTRIAL

"1/2" "Dr.6pt.socket, 22MM Material: 50BV30, tratamiento térmico, niquelado negro Embalado por percha de plástico "

Precio COMERCIANTE  
 USD 1.45

Herramientas TOTAL  
 DADOS



**T9.62**

THTSTI2231

DADO ENCASTRE 23 MM 1/2" INDUSTRIAL

"1/2" "Dr.6pt.socket, 23MM Material: 50BV30, tratamiento térmico, niquelado negro Embalado por percha de plástico "

Precio COMERCIANTE  
 USD 2.20

Herramientas TOTAL  
 DADOS



**T9.63**

THTSTI2241

DADO ENCASTRE 24 MM 1/2" INDUSTRIAL

"1/2" "Dr.6pt. socket, 24MM Material: 50BV30, tratamiento térmico, niquelado negro Embalado por percha de plástico "

Precio COMERCIANTE  
 USD 2.20

Herramientas TOTAL  
 DADOS



**T9.64**

THTSTI2251

DADO ENCASTRE 25 MM 1/2" INDUSTRIAL

"1/2" "Dr.6pt.socket, 25MM Material: 50BV30, tratamiento térmico, niquelado negro Embalado por percha de plástico "

Precio COMERCIANTE  
 USD 2.20

Herramientas TOTAL  
 DADOS



**T9.65**

**THSTI2261**

**DADO ENCASTRE 26 MM 1/2" INDUSTRIAL**

"1/2" "Dr.6pt.socket, 26MMMaterial: 50BV30, tratamiento térmico, niquelado negroEmbalado por percha de plástico "

Precio COMERCIANTE  
 USD 2.20

Herramientas TOTAL  
 DADOS



**T9.66**

**THSTI2271**

**DADO ENCASTRE 27 MM 1/2" INDUSTRIAL**

"1/2" "Dr.6pt.socket, 27MMMaterial: 50BV30, tratamiento térmico, niquelado negroEmbalado por percha de plástico "

Precio COMERCIANTE  
 USD 2.20

Herramientas TOTAL  
 DADOS



**T9.67**

**THSTI2281**

**DADO ENCASTRE 28 MM 1/2" INDUSSTRIAL**

"1/2" "Dr.6pt. Enchufe, 28MMMaterial: 50BV30, tratamiento térmico, niquelado negroEmbalado por percha de plástico "

Precio COMERCIANTE  
 USD 3.30

Herramientas TOTAL  
 DADOS



**T9.68**

**THSTI2291**

**DADO ENCASTRE 29 MM 1/2" INDUSTRIAL**

"1/2" "Dr.6pt.socket, 29MMMaterial: 50BV30, tratamiento térmico, niquelado negroEmbalado por percha de plástico "

Precio COMERCIANTE  
 USD 3.30

Herramientas TOTAL  
 DADOS



**T9.69**

**THSTI2301**

**DADO ENCASTRE 30 MM 1/2" INDUSTRIAL**

"1/2" "Dr.6pt.socket, 30MMMaterial: 50BV30, tratamiento térmico, niquelado negroEmbalado por percha de plástico "

Precio COMERCIANTE  
 USD 3.30

Herramientas TOTAL  
 DADOS



**T9.70**

**THTSTI2321**

### DADO ENCASTRE 32 MM 1/2" INDUSTRIAL

"1/2" "Dr.6pt.socket, 32MMaterial: 50BV30, tratamiento térmico, niquelado negroEmbalado por percha de plástico "

Precio COMERCIANTE  
USD 3.30

Herramientas TOTAL  
DADOS



**T14.58**

**TAC2765061**

### Juego de tuercas magnéticas de 6 piezas

6 piezas / juego  
6 mm, 7 mm, 8 mm, 9 mm, 10 mm, 12 mm  
Vástago: hexagonal de 1/4 "  
Longitud: 65 mm  
Materiales: 50BV30

Precio COMERCIANTE  
USD 7.40

Herramientas TOTAL  
DADOS



**T7.40**

**THT250206**

### DESTORNILLADOR 2 EN 1 THT250206

Juego de destornilladores "2 en 1"  
Tamaño de caña: 6.35X160MM, PH2 + SL6  
Material: CR-V  
Con 1 pieza de mango intercambiable  
Embalado por bolsa de polietileno

Precio COMERCIANTE  
USD 2.20

Herramientas TOTAL  
DESTORNILLADORES

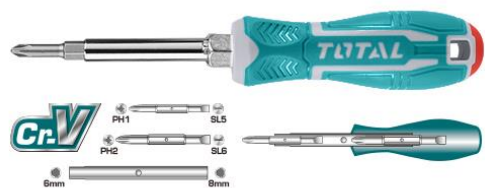

**T12.32**

**THT2506076**

### DESTORNILLADOR 6 EN 1

Juego de destornilladores 6 en 1  
2 piezas de bits bidireccionales:  
6,35 \* 65 mm, PH1 + SL5  
8,00 \* 75 mm, PH2 + SL6  
Enchufe de 2 piezas: 6 mm. 8 mm

Precio COMERCIANTE  
USD 3.30

Herramientas TOTAL  
DESTORNILLADORES



**T15.44**

**TACSD30136**

### destornilladores 13 en 1

Juego de destornilladores de trinquete 13 en 1  
Compuesto por:  
Mango de trinquete de 1 pieza  
Mango plegable, trinquete de alta calidad.  
12 puntas de destornillador de 6.35 \* 25 mm

Precio COMERCIANTE  
USD 5.70

Herramientas TOTAL  
DESTORNILLADORES



**T15.42**

**THT250FL1206**

**destornilladores eje flexible 12 piezas**

Juego de destornilladores de eje flexible de 12 piezas

Incluir:

Mango de eje flexible 1 piezas

Adaptador de puntas de 1 pieza 4-6 mm (25 mm)

10 puntas de destornillador de 6.35X25 mm:

- SL5,SL6,SL7
- PH1,PH2,PH3
- T10,T15, T20,T25

Precio COMERCIANTE  
 USD 4.80

Herramientas TOTAL  
 DESTORNILLADORES

**10Pcs/set**



**T15.33**

**THTDC251001**

**DESTORNILLADORES X10**

Juego de destornilladores de precisión y destornilladores de 10 piezas

Material: CR-V, hoja redonda

Destornillador de 6 piezas:

1 piezas SL5X75mm

1 piezas SL5X100mm

Precio COMERCIANTE  
 USD 5.80

Herramientas TOTAL  
 DESTORNILLADORES



**T15.41**

**THTIS5106**

**DESTORNILLADORES X10 aislados**

Juego de destornilladores aislados intercambiables de 10 piezas

Incluir:

Vástago de destornillador aislado de 8 piezas (1000 V) :

SL2.5 \* 110mm

SL3 \* 110 mm

- 1Pcs Test Pencil 140mm
- PH0x110mm
  - SL2.5x110mm
  - PH1x110mm
  - SL3.0x110mm
  - PH2x110mm
  - SL4.0x110mm
  - SL5.5x110mm
  - SL6.5x110mm
- 1000V**

Precio COMERCIANTE  
 USD 14.00

Herramientas TOTAL  
 DESTORNILLADORES



**T15.38**

**THT250618**

**DESTORNILLADORES X18**

Juego de destornilladores de precisión y destornilladores de 18 piezas

Mango de nuevo diseño

Material: CR-V

Hoja redonda

Destornillador de 8 piezas:

Precio COMERCIANTE  
 USD 19.80

Herramientas TOTAL  
 DESTORNILLADORES

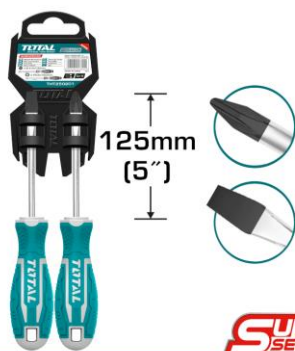

**T15.35**

**THT250201**

**DESTORNILLADORES X2**

Destornillador 1pcs con percha de plástico 1pcs

Material: CR-V

Hoja redonda

1 piezas SL6.5 \* 6 \* 125

1 piezas PH2 \* 6 \* 125

Precio COMERCIANTE  
 USD 3.00

Herramientas TOTAL  
 DESTORNILLADORES

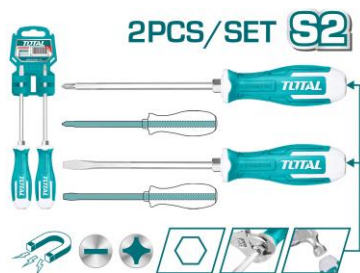

**T15.39**

THGSS2206

### DESTORNILLADORES X2

Juego de destornilladores pasantes de 2 piezas  
 Acero industrial S2  
 Vástago hexagonal  
 1 piezas SL6.5 \* 6 \* 125  
 1 piezas PH2 \* 6 \* 125

Precio COMERCIANTE  
 USD 5.50

Herramientas TOTAL  
 DESTORNILLADORES



**T15.30**

THTDC250401

### DESTORNILLADORES X4

Juego de 4 destornilladores  
 Mango de nuevo diseño  
 Material: Cr-V  
 Hoja redonda  
 1 piezas SL5X100mm

Precio COMERCIANTE  
 USD 3.70

Herramientas TOTAL  
 DESTORNILLADORES



**T15.36**

THT250604

### DESTORNILLADORES X4

Juego de 4 destornilladores  
 Mango de nuevo diseño  
 Material: CRV  
 Hoja redonda  
 1 pieza SL5.5X100mm

Precio COMERCIANTE  
 USD 5.70

Herramientas TOTAL  
 DESTORNILLADORES



**T15.37**

THT250606

### DESTORNILLADORES X6

Juego de 6 destornilladores  
 Mango de nuevo diseño  
 Material: CR-V  
 Hoja redonda  
 1 piezas SL5.5 \* 5 \* 75

Precio COMERCIANTE  
 USD 7.20

Herramientas TOTAL  
 DESTORNILLADORES



**T15.34**

THGSS35061

### DESTORNILLADORES X6

Juego de destornilladores de paso de 6 piezas  
 Material: Cr-V  
 1 pieza SL5.5 \* 75 mm  
 1 pieza SL6.5 \* 100 mm  
 1 pieza SL8.0 \* 150 mm

Precio COMERCIANTE  
 USD 11.30

Herramientas TOTAL  
 DESTORNILLADORES



**T15.40**

THTIS566

### DESTORNILLADORES X6 AISLADOS

Juego de destornilladores aislados de 6 piezas  
SL3.0 x 75  
SL4.0 x 100  
SL6.5 x 150  
PH0 x 60

Precio COMERCIANTE  
USD 11.50

Herramientas TOTAL  
DESTORNILLADORES



**T15.32**

THTDC250801

### DESTORNILLADORES X8

Juego de destornilladores de 8 piezas  
Material: CR-V  
Hoja redonda  
1 piezas SL3.0 \* 3 \* 75  
1 pieza SL5.5 \* 5 \* 100

Precio COMERCIANTE  
USD 6.90

Herramientas TOTAL  
DESTORNILLADORES



**T15.29**

THTDC250201

### Juego de destornilladores de 2 piezas

Juego de destornilladores de 2 piezas  
Mango de nuevo diseño  
Material:Cr-V  
hoja redonda  
1 Uds SL6X125mm

Precio COMERCIANTE  
USD 2.10

Herramientas TOTAL  
DESTORNILLADORES



**T15.43**

TACSD30086

### Juego de destornilladores de trinquete de 8 piezas

Juego de destornilladores de trinquete de 8 piezas  
Incluir:  
Mango de trinquete de alta calidad 1pcs (nuevo diseño)  
7 puntas de destornillador de 25 mm SL5, SL6, PH1, PH2, PH3, T15, T20  
Envasado por medio blister doble

Precio COMERCIANTE  
USD 4.40

Herramientas TOTAL  
DESTORNILLADORES



**T15.45**

TACSD30556

### puntas de destornillador 55 piezas

Juego de destornilladores de 55 piezas  
Compuesto por:  
21 puntas de destornillador de 6,35 x 25 mm:  
SL4 SL5 SL6 PH1 PH2 PH2 PH3 PZ1 PZ2 PZ3 T10 T15 T20 T25 T30 T40  
H3 H4 H5 H6

Precio COMERCIANTE  
USD 14.90

Herramientas TOTAL  
DESTORNILLADORES

30PCS/SET



**T16.61**

TACSDI0306

## PUNTAS DE DESTORNILLADOR X 30 PIEZAS

29 puntas de destornillador de 25 mm.  
PZO-1-2-2-3  
PHO-1-2-2-3-4  
SL3-4-5-6  
T10-15-20-25-27-30-40

Precio COMERCIANTE  
USD 7.50

Herramientas TOTAL  
DESTORNILLADORES

**T14.55**

TAC16PH223

## Punta de destornillador x 10 Pz

PH2,50mm, 10 piezas / juego  
Acero industrial S2  
Magnético niquelado  
Embalado en caja de plástico

Precio COMERCIANTE  
USD 4.30

Herramientas TOTAL  
DESTORNILLADORES PUNTAS

**T14.56**

TAC16HL133

## Punta de destornillador x10 doble ph + sl

PH2 + SL6.0,65mm, 10 piezas / juego  
Bit de extremo doble  
Acero industrial S2  
Magnético niquelado  
Embalado en caia de plástico

Precio COMERCIANTE  
USD 5.30

Herramientas TOTAL  
DESTORNILLADORES PUNTAS

**T12.15**

TACIM16HL133

## PUNTA DESTORNILLADOR DE IMPACTO 65MM

Punta de destornillador de impacto  
PH2 + SL6.0 \* 1.0 65 mm  
10 piezas / juego  
Con manga de alta visibilidad  
La zona de choque optimizada más grande reduce las roturas de la punta

Precio COMERCIANTE  
USD 5.80

Herramientas TOTAL  
DESTORNILLADORES PUNTAS

**T12.14**

TACIM16PH223

## PUNTA DESTORNILLADOR DE IMPACTO 50MM

"Punta de destornillador de impacto  
PH2 50 mm  
10 piezas / juego  
Con manga de alta visibilidad  
La zona de choque optimizada más grande reduce las roturas de la punta

Precio COMERCIANTE  
USD 4.90

Herramientas TOTAL  
DESTORNILLADORES PUNTAS



**T16.64**

TAC631152

**DISCO 4.5 FLAP TOTAL HIERRO ACERO GRANO 60**

Tamaño: 115 mm \* 22 mm, P60  
 adecuado para acero alto, acero, hierro fundido y chapa de acero  
 Embalado por etiqueta

Precio COMERCIANTE  
 USD 1.70

Herramientas TOTAL  
 DISCOS



**T5.41**

TAC2221151

**DISCO ABRASIVO**

"115 mm (4 / 1/2" ") X3.0mm (1/8" ") X22.2mm (7/8" ") Centro deprimido disco de corte para piedra "

Precio COMERCIANTE  
 USD 1.10

Herramientas TOTAL  
 DISCOS



**T5.40**

TAC2211005

**DISCO CORTE 105X12MM X 10PZ**

Juego de discos de corte de metal abrasivo  
 10Pcs / set  
 105MM (4 ") X1.2MM (3/64 ") X16MM (5/8 ")  
 Centro plano  
 disco de corte para metal

Precio COMERCIANTE  
 USD 5.50

Herramientas TOTAL  
 DISCOS



**T1.56**

TAC2211253

**DISCO CORTE 125X1.2MM**

Discos de corte

Precio COMERCIANTE  
 USD 1.10

Herramientas TOTAL  
 DISCOS



**T14.44**

TAC2211802

**DISCO CORTE 180 X 1.6MM**

180 (7 ") X1,6 (1/16") X22,2 mm (7/8 ")  
 Centro plano  
 disco de corte para metal  
 Empaquetado por etiqueta

Precio COMERCIANTE  
 USD 1.65

Herramientas TOTAL  
 DISCOS



**T14.42**

TAC2211153

Disco de corte de metal 115 x 1.6mm

115MM (4 / 1/2 ") X1.6MM (1/16") X22.2MM (7/8 ")

Centro plano

disco de corte para metal

Empaquetado por etiqueta

Precio COMERCiante  
 USD 0.55

Herramientas TOTAL  
 DISCOS



**T14.46**

TAC2213551

Disco de corte de metal 355 x 3 mm

355 mm (14 ") X3,0 mm (1/8") X25,4 mm (1 ")

Centro plano

disco de corte para metal

Empaquetado por etiqueta

Precio COMERCiante  
 USD 4.80

Herramientas TOTAL  
 DISCOS



**T14.40**

TAC2211155

DISCO DE CORTE X10 LATA

10 piezas / juego

115MM (4 / 1/2 ") X1.2MM (3/64") X22.2MM (7/8 ")

Centro plano

disco de corte para metal

Embalado en caia de metal

Precio COMERCiante  
 USD 6.10

Herramientas TOTAL  
 DISCOS



**T14.47**

TAC21111532

Disco de diamante seco 115 x 22 mm

115 (4-1 / 2 ") X22 mm

Ancho de la hoja: 7 mm

Empaquetado por caja de color

Precio COMERCiante  
 USD 3.70

Herramientas TOTAL  
 DISCOS



**T14.48**

TAC2111253

Disco de diamante seco 125 x 22 mm

125 (5 ") X22mm

Ancho de la hoja: 7,5 mm

Empaquetado por caja de color

Precio COMERCiante  
 USD 3.60

Herramientas TOTAL  
 DISCOS



**T14.51**

TAC213115IHT

Disco de diamante ultrafino 115 x 22 mm

115 mm x 22,2 mm  
 Ancho de la hoja: 8 mm  
 Espesor de la base de metal: 0,8 mm  
 Con placa de brida  
 Uso universal: cerámica, baldosas, mármol, ladrillo.

Precio COMERCIANTE  
 USD 7.70

Herramientas TOTAL  
 DISCOS



**T14.52**

TAC213180IHT

Disco de diamante ultrafino 180 x 22 mm

180 mm x 22,2 mm  
 Ancho de la hoja: 8 mm  
 Espesor de la base de metal: 1,2 mm  
 Con placa de brida  
 Uso universal: cerámica, baldosas, mármol, ladrillo.

Precio COMERCIANTE  
 USD 16.00

Herramientas TOTAL  
 DISCOS



**T14.62**

TAC641153

Disco de láminas de circonio

Tamaño: 115 mm \* 22 mm (4-1/2" \* 7/8"), P80  
 Especialmente indicado para acero inoxidable.  
 Material: óxido de circonio abrasivo  
 Aprobado por MPA  
 Empaquetado por etiqueta

Precio COMERCIANTE  
 USD 1.80

Herramientas TOTAL  
 DISCOS



**T14.61**

TAC641152

Disco de láminas de circonio

Tamaño: 115 mm x 22 mm (4-1/2"x7/8"), P60  
 Especialmente indicado para acero inoxidable.  
 Material: óxido de circonio abrasivo  
 Aprobado por MPA  
 Empaquetado por etiqueta

Precio COMERCIANTE  
 USD 1.80

Herramientas TOTAL  
 DISCOS



**T14.60**

TAC641151

Disco de láminas de circonio

Tamaño: 115 mm \* 22 mm (4-1/2" \* 7/8"), P40  
 Especialmente indicado para acero inoxidable.  
 Material: óxido de circonio abrasivo  
 Aprobado por MPA  
 Empaquetado por etiqueta

Precio COMERCIANTE  
 USD 1.90

Herramientas TOTAL  
 DISCOS



**T16.69**

TAC73125101

**DISCO DE LIJA 125MM X10 P40/60/80/120**

125 mm  
 P40x2 P60x2 P80x3 P120x3  
 Zirconia mixta y óxido de aluminio de alta calidad.  
 10 piezas / juego  
 8 hovos

Precio COMERCIANTE  
 USD 3.60

Herramientas TOTAL  
 DISCOS



**T11.38**

TAC231415

**DISCO DE SIERRA 185 MM 40 DIENTES**

185 mm (7-1 / 4")  
 40 DIENTES, eje: 20 mm  
 Anillo de reducción: 16 mm  
 Adecuado para sierra circular  
 Para el artículo TS1141856

Precio COMERCIANTE  
 USD 7.70

Herramientas TOTAL  
 DISCOS



**T11.39**

TAC231413

**DISCO DE SIERRA 185MM 60 DIENTES**

185 mm (7-1 / 4")  
 60 DIENTES, eje: 20 mm  
 Anillo de reducción: 16 mm  
 Adecuado para sierra circular  
 Para el artículo TS1141856

Precio COMERCIANTE  
 USD 9.90

Herramientas TOTAL  
 DISCOS



**T11.40**

TAC231725

**DISCO DE SIERRA 254MM 40 DIENTES**

254 mm (10 pulgadas)  
 40 DIENTES, eje: 30 mm  
 Anillo de 16 mm y 25,4  
 Corte de madera  
 Empaquetado en caia de color

Precio COMERCIANTE  
 USD 12.10

Herramientas TOTAL  
 DISCOS



**T11.41**

TAC231723

**DISCO DE SIERRA 254MM 60 DIENTES**

254 mm (10 pulgadas)  
 60 DIENTES, eje: 30 mm  
 Anillo de 16 mm y 25,4 mm  
 Corte de madera  
 Empaque: caia de color

Precio COMERCIANTE  
 USD 15.40

Herramientas TOTAL  
 DISCOS



**T11.42**

TAC231923

**DISCO DE SIERRA 305MM 60 DIENTES**

305 mm (12")  
 60 DIENTES, eje: 30 mm  
 Anillo de 16 mm y 25,4 mm  
 Corte de madera  
 Empaque: caia de color

Precio COMERCIANTE  
 USD 24.90

Herramientas TOTAL  
 DISCOS



**T11.37**

TAC231410

**DISCO DE SIERRA X2 185MM 30 DIENTES**

185 mm (7-1 / 4 ")  
 30 DIETNES, eje: 20 mm  
 Adecuado para sierra circular  
 Empaque: caja de color

Precio COMERCIANTE  
 USD 8.80

Herramientas TOTAL  
 DISCOS



**T1.60**

TAC2231151

**DISCO DESBASTE METAL 115X6MM**

Disco desbasteMetal

Precio COMERCIANTE  
 USD 1.10

Herramientas TOTAL  
 DISCOS



**T6.22**

TAC2231251

**DISCO DESBASTE METAL 125 X 6 MM**

DISCO AMOL ABRASIVO 6MM  
 125 mm (5 ") X6.0mm (1/4") X22.2mm (7/8 ")  
 Centro deprimido  
 disco abrasivo para metal

Precio COMERCIANTE  
 USD 1.10

Herramientas TOTAL  
 DISCOS



**T14.49**

TAC2111803

**Disco diamantado seco 180 x 22 mm**

180 (7 ") X 22 mm  
 Ancho de la hoja: 7,5 mm  
 Empaquetado por caja de color

Precio COMERCIANTE  
 USD 7.30

Herramientas TOTAL  
 DISCOS



**T1.69**

TAC2111103

**DISCO DIAMANTE SECO 110X7.5**

Disco diamanteSeco

Precio COMERCIANTE  
 USD 3.30

Herramientas TOTAL  
 DISCOS



**T1.70**

TAC2111803

**DISCO DIAMANTE SECO 180X7.5**

Disco diamanteSeco

Precio COMERCIANTE  
 USD 6.60

Herramientas TOTAL  
 DISCOS



**T1.71**

TAC2112303

**DISCO DIAMANTE SECO 203X7.5**

Disco diamanteSeco

Precio COMERCIANTE  
 USD 12.10

Herramientas TOTAL  
 DISCOS



**T1.65**

TAC2131003

**DISCO DIAMANTE TURBO 100X7.5**

Disco diamantadoTurbo

Precio COMERCIANTE  
 USD 3.30

Herramientas TOTAL  
 DISCOS



**T1.66**

TAC2131253

**DISCO DIAMANTE TURBO 125X7.5**

Disco diamantadoTurbo

Precio COMERCIANTE  
 USD 4.40

Herramientas TOTAL  
 DISCOS

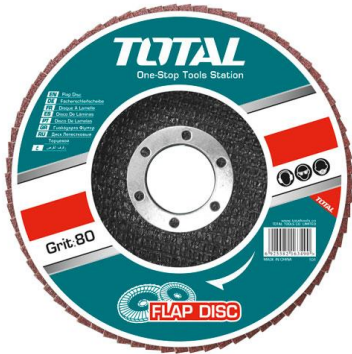

**T16.63**

TAC631151

**DISCO FLAP 115MM P40**

Tamaño: 115 mm \* 22 mm, P40

Adecuado para acero alto, acero, hierro fundido y chapa de acero Empaque: etiqueta

Precio COMERCIANTE  
 USD 1.70

Herramientas TOTAL  
 DISCOS

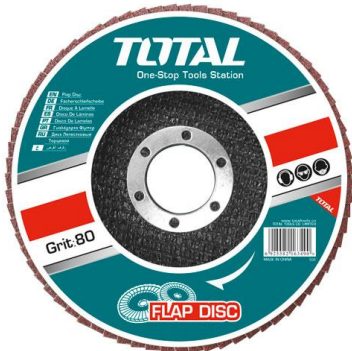

**T16.65**

TAC631153

**DISCO FLAP 115MM P80**

Tamaño: 115 mm \* 22 mm, P80

Adecuado para acero alto, acero, hierro fundido y chapa de acero Empaque: etiqueta

Precio COMERCIANTE  
 USD 1.70

Herramientas TOTAL  
 DISCOS

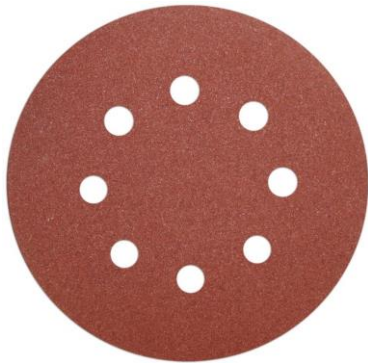

**T3.33**

TAC731501

**DISCO LIJA PULIDORA 5PC 150MM**

Tamaño: 150 mm<sup>3</sup> piezas P80, 2 piezas P1205pcs / setApta para lijadora orbital TOTAL artículo TF2041501Embalaje: exhibidor de cartón

Precio COMERCIANTE  
 USD 1.70

Herramientas TOTAL  
 DISCOS



**T4.17**

TAC231401

**DISCO PARA SIERRA CIRCULAR**

Disco P/Circular 185mm Total

Línea Industrial

Para corte de madera

24 Dientes

Tamaño: 185mm (7-1/4")

Precio COMERCIANTE  
 USD 6.80

Herramientas TOTAL  
 DISCOS



**T14.53**

TAC231255

**Hoja de sierra TCT 115 mm 40 dientes**

115 mm (4-1/2")

40T, eje: 22,2 mm

Anillo de reducción: 16 mm

Adecuado para amoladora angular, corte de madera

Empaquetado por caja de color

Precio COMERCIANTE  
 USD 5.20

Herramientas TOTAL  
 DISCOS



**T14.54**

TAC2316252

**Hoja de sierra TCT 235 mm 40 dientes**

235 mm (9-1 / 4 ")  
40T, eje: 30 mm  
Anillo de 16 mm y 25,4  
Adecuado para el artículo de sierra circular TS1222356  
Corte de madera

Precio COMERCIANTE  
USD 18.20

Herramientas TOTAL  
DISCOS



**T4.28**

THT82616

**CUCHARA DE ALBAÑIL, MANGO PLÁSTICO**

Tamaño: 6 " / 150 mm  
Diámetro del vástago: 9,5 mm  
Mango de diseño único TOTAL  
Empaquetado por etiqueta

Precio COMERCIANTE  
USD 3.30

Herramientas TOTAL  
ESPATULAS



**T9.35**

THTGP236

**EXTRACTOR RULEMANES POLEAS 3" 2 GARRAS INDUSTRIA**

"Igual que la calidad BETATamaño: 3 "" , 2 mordazas, Maxforce:  
2000KGmaterial : Cr-v, tratado térmicamentetratamiento de superficie:  
cromadoRango de aplicación:A = 80MM, L1 = 40MM, L2 = 44MMEmpaque:  
caja de cartón "

Precio COMERCIANTE  
USD 11.00

Herramientas TOTAL  
EXTRACTOR RULEMANES

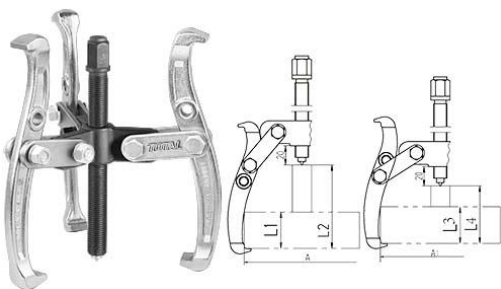

**T9.37**

THTGP346

**EXTRACTOR RULEMANES POLEAS 4" 3 GARRAS INDUSTRI**

"Igual que la calidad BETATamaño: 4 "" , 3 mordazas, Maxforce:  
4000KGmaterial : Cr-v, tratado térmicamentetratamiento de superficie:  
cromadoRango de aplicación:A = 120MM, A1 = 125MM, L1 = 40MM, L2 =  
87MM, L3 = 38MM, L4 = 60MMEmpaque: caja de cartón "

Precio COMERCIANTE  
USD 16.50

Herramientas TOTAL  
EXTRACTOR RULEMANES



**T9.36**

THTGP266

**EXTRACTOR RULEMANES POLEAS 6" 2 GARRAS INDUSTRI**

"Igual que la calidad BETATamaño: 6 "" , 2 mordazas, Maxforce:  
5000KGmaterial : Cr-v, tratado térmicamentetratamiento de superficie:  
cromadoRango de aplicación:A = 160MM, A1 = 155MM, L1 = 50MM, L2 =  
140MM, L3 = 50MM, L4 = 105MMEmpaque: caja de cartón "

Precio COMERCIANTE  
USD 26.40

Herramientas TOTAL  
EXTRACTOR RULEMANES



**T15.103**

THT1621

### Bloque de cadena 3 M

Peso de elevación nominal: 2 toneladas  
Altura de elevación: 3 m  
Número de cadena de carga: 2  
Distancia de gancho a gancho: 300 mm  
Tirar de la cadena para levantar la carga completa: 322.5 N

Precio COMERCIANTE  
USD 117.00

Herramientas TOTAL  
GATOS Y SOPORTES



**T15.102**

THT10821

### Gato de piso hidráulico 2TON

2 toneladas  
Min. altura: 140 mm  
Max. altura: 340 mm  
Viaje: 200 mm  
Peso neto: 8.5 kg

Precio COMERCIANTE  
USD 63.00

Herramientas TOTAL  
GATOS Y SOPORTES



**T15.101**

THT109042

### Gato hidráulico 4 TON

4 toneladas  
Con válvula de seguridad  
Min. altura: 190 mm  
Max. altura: 370 mm  
Viaje: 180 mm

Precio COMERCIANTE  
USD 26.40

Herramientas TOTAL  
GATOS Y SOPORTES



**T9.5**

TLH1952

### MONTA CARGAS GUINCHE 900W 250/500KG

Voltaje: 220V-240V ~ 50Hz Potencia de entrada: 900 W  
Peso de elevación: 250 kg (línea simple) 500 kg (línea doble)  
Altura de elevación: 18m (línea simple), 9m (línea doble)  
Velocidad de elevación: 10 m / min (línea única), 5 m / min (línea doble)  
Interrup

Precio COMERCIANTE  
USD 213.00

Herramientas TOTAL  
GATOS Y SOPORTES



**T10.37**

THJS0301

### SOPORTE 3 TONELADAS 2 PZAS

2 piezas / par  
3 toneladas  
Min. altura: 270 mm  
Max. altura: 410 mm  
Peso neto: 6.1 kg

Precio COMERCIANTE  
USD 36.30

Herramientas TOTAL  
GATOS Y SOPORTES

**T14.23**

TAC918252



**Grapa 25MM x 2500pcs**

Tamaño de la grapa: 25 mm  
 2500pcs / caja de color  
 Adecuado para TAT81501  
 Ga18,1.25X1.0mm  
 Corona de aradas: 5.7 mm

Precio COMERCIANTE  
 USD 6.20

Herramientas TOTAL  
 GRAPADORAS

**T14.25**

TAC918352



**Grapa 35MM x 2500 pcs**

Tamaño de la grapa: 35 mm  
 2500pcs / caja de color  
 Adecuado para TAT81501  
 Ga18,1.25X1.0mm  
 Corona de aradas: 5.7 mm

Precio COMERCIANTE  
 USD 8.60

Herramientas TOTAL  
 GRAPADORAS

**T14.27**

TAC918402



**Grapa 40MM x 2500 pcs**

Tamaño de la grapa: 40 mm  
 2500pcs / caja de color  
 Adecuado para TAT81501  
 Ga18,1.25X1.0mm  
 Corona de aradas: 5.7 mm

Precio COMERCIANTE  
 USD 9.40

Herramientas TOTAL  
 GRAPADORAS

**T15.78**

THT31142



**Grapadora**

Tamaño de las uñas: 4-14 mm  
 Diámetro exterior de las uñas: 10,6 mm o 11,3 mm  
 Anchura de las uñas: 1,2 mm  
 Peso: 800g  
 Con clavos 1000PCS

Precio COMERCIANTE  
 USD 17.50

Herramientas TOTAL  
 GRAPADORAS

**T15.80**

THT39102

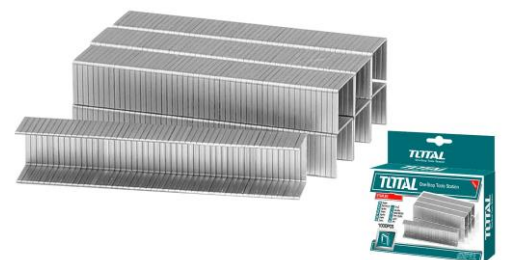

**Grapas 10mm x 1000 pcs**

1000 piezas de grapas (para THT31142 / THT31143)  
 tamaño: 10 mm  
 ancho: 1.2 mm  
 Empaquetado por caja de color

Precio COMERCIANTE  
 USD 1.25

Herramientas TOTAL  
 GRAPADORAS

**T15.81**

**THT39122**

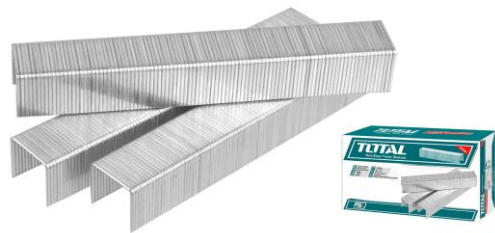

**Grapas 12mm x 1000 pcs**

1000 piezas de grapas (para THT31142 / THT31143)  
tamaño: 12 mm  
ancho: 1.2 mm  
Empaquetado por caja de color

Precio COMERCIANTE  
USD 1.35

Herramientas TOTAL  
GRAPADORAS

**T15.79**

**THT3982**

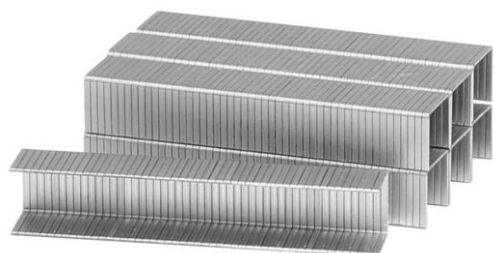

**Grapas 8mm x 1000 pcs**

1000 piezas de grapas (para THT31142 / THT31143) tamaño: 8 mm ancho: 1,2 mm  
Empaquetado por caja de color

Precio COMERCIANTE  
USD 1.10

Herramientas TOTAL  
GRAPADORAS



**T15.77**

**THT31143**

**Pistola de grapas 3 en 1**

Pistola grapadora 3 en 1  
Fuerza motriz ajustable  
Grapas: Alambre: 1,2 mm, Corona: 11,3 mm, Longitud: 4-14 mm  
Grapas en forma de U: Alambre: 1,2 mm, Corona: 6,3 mm, Longitud: 10-12 mm  
Brad Nails: Alambre: 1.2 mm. Lonaitud: 4-14 mmCon

Precio COMERCIANTE  
USD 9.50

Herramientas TOTAL  
GRAPADORAS



**T11.32**

**TGT11316**

**HIDRO LAVADORA 1400W**

Voltaje: 220-240V ~ 50 / 60Hz  
Motor de escobillas de carbón  
Alambre de cobre puro  
Potencia de entrada: 1400 W  
Presión máxima: 130Bar (1900PSI)

Precio COMERCIANTE  
USD 108.00

Herramientas TOTAL  
HIDRO LAVADORAS



**T16.12**

**TPWLI20084**

**HIDRO LAVADORA A BATERÍA 20V 24.8 BAR**

Voltaje: 20V  
Presión máxima: 24,8 bar.  
Caudal: 2,2 l/min.  
Sistema de parada automática  
1 batería de 4.0 AH.

Precio COMERCIANTE  
USD 174.00

Herramientas TOTAL  
HIDRO LAVADORAS



**T5.34**

**TGTI1356**

## HIDROLAVADORA INDUSTRIAL 1800W 150BAR

Voltage: 220-240V-50/60Hz Carbon brush motor Pure copper wire Input power: 1800W Max Pressure: 150Bar (2200PSI) Flow rate: 6.0L/min Auto stop system | pcs soap bottle | set water spray gun 5m high pressure hose Packed by color box

Precio COMERCIANTE  
 USD 169.00

Herramientas TOTAL  
 HIDRO LAVADORAS



**T11.33**

**TGTSG026**

## PISTOLA PARA HIDRO LAVADORA

Material: cuerpo de plástico  
 Adecuado para TGTI1316, TGTI1356,  
 TGTI1226, TGTI1246, UTGTI1316, UTGTI1356 y UTGTI1226  
 Empaque: caja de cartón

Precio COMERCIANTE  
 USD 22.00

Herramientas TOTAL  
 HIDRO LAVADORAS



**T4.1**

**TFLI2002**

## LÁMPARA DE TRABAJO A BATERÍA DE LITIO

Voltaje: 20 V  
 Disipación de potencia LED: 20W  
 Lúmenes:  
 Alto: 1500  
 Baio: 750

Precio COMERCIANTE  
 USD 49.50

Herramientas TOTAL  
 ILUMINACION



**T9.1**

**TWLI1201**

## LINTERNA A BATERÍA 12V -S12

Voltaje: 12V  
 LED de disipación de energía: 1W  
 Lúmenes: 100  
 NO incluye batería ni cargador  
 Empaque: caia de cartón estampada

Precio COMERCIANTE  
 USD 5.50

Herramientas TOTAL  
 ILUMINACION



**T10.41**

**THLO13AAA2**

## LINTERNA VINCHA 50/200 LUM

Brillo:  
 Máximo: 200 lúmenes  
 Bajo: 50 lúmenes  
 Utilice batería alcalina 3AAA  
 Distancia máxima del haz de 91 m

Precio COMERCIANTE  
 USD 13.20

Herramientas TOTAL  
 ILUMINACION



**T14.36**

THKTACO1120

## HERRAMIENTAS SET 120 PZAS MECHAS DADOS

Juego de accesorios de 120 piezas

Brocas para mampostería de 6 piezas: 3 mm, 4 mm, 5 mm, 6 mm, 8 mm, 10 mm

Brocas helicoidales HSS de 19 piezas: 1 mm, 1,5 mm, 2 mm, 2,5 mm, 3 mm, 3,5 mm, 4 mm, 4.5 mm, 5 mm, 5.5 mm, 6 mm, 6.5 mm, 7 mm, 7.5 mm, 8 mm, 8.5 mm

Precio COMERCIANTE  
USD 101.00

Herramientas TOTAL  
JUEGO HERRAMIENTAS



**T5.51**

THT121251

## HERRAMIENTAS SET 25 PZ. CRICKET

25Pcs 1/2" "Juego de dados Incluir: 1 Unids 1/2" "" Llave de carraca Dr, 45T18Pcs 1/2" "" Dr Socket : 10-11-12-13-14-15-16-17-18-19-20-21-23-23-24-27-30-32mm 1 Unids 1/2" "" Dr Universal Joint Barra de extensión de 2 piezas 1/2" "" Dr: 125 mm y 250 mm Conect

Precio COMERCIANTE  
USD 75.00

Herramientas TOTAL  
JUEGO HERRAMIENTAS



**T2.56**

THKTHP90256

## HERRAMIENTAS SET X25 PZAS

25 unids set de herramientas manuales Incluir: 1 unids 7" "" alicates de combinaci3n 1 unids 6" "" alicates de corte diagonal 1 unids 8" "" llave ajustable Cinta de medici3n de acero de 1pcs 3mx16mm 1 unids 100mm vástago magnético Brocas del destornillador 2

Precio COMERCIANTE  
USD 28.60

Herramientas TOTAL  
JUEGO HERRAMIENTAS



**T15.49**

THKTHP21306

## Juego de herramientas de 130 piezas

Juego de herramientas de 130 piezas

Incluir:

1 pieza de alicates de bomba de 10 "

1 pieza de alicates combinados de 7 "

1 martillo de carra de 8 oz

Precio COMERCIANTE  
USD 70.00

Herramientas TOTAL  
JUEGO HERRAMIENTAS



**T15.47**

THKTHP90096

## Juego de herramientas de mano de 9 piezas

Juego de herramientas manuales de 9 piezas

Compuesto por:

1 pieza de alicates combinados de 7 "

Lápiz de prueba de 1 pieza (Voltaje de prueba: 100-500VAC)

1 llave ajustable de 6 "

Precio COMERCIANTE  
USD 31.50

Herramientas TOTAL  
JUEGO HERRAMIENTAS



**T15.48**

TKTTSK0132

### Juego de herramientas de telecomunicaciones de 13 piezas

Juego de herramientas de telecomunicaciones de 13 piezas  
 220-240V-50/60Hz

Incluir:

- 1 pieza de alicates de punta larga de 4.5 "
- 1 pieza de alicates de corte diaconal de 4.5 "

Precio COMERCIANTE  
 USD 35.20

Herramientas TOTAL  
 JUEGO HERRAMIENTAS



**T15.46**

THKTHP90076

### Juego de herramientas manuales de 7 piezas

Juego de herramientas manuales de 7 piezas

Compuesto por:

- 1 pieza de alicates combinados de 7 "
- Lápiz de prueba de 1 pieza (Voltaje de prueba: 100-500VAC)
- 1 llave aiustable de 6 "

Precio COMERCIANTE  
 USD 16.70

Herramientas TOTAL  
 JUEGO HERRAMIENTAS



**T13.13**

THKTHP1152

### JUEGO HERRAMIENTAS 115 PZAS

Juego de herramientas de 115 piezas  
 Taladro de impacto de 1 pieza 680W (TG1061356)  
 220-240V ~ 50 / 60Hz, portabrocas de 13 mm

Incluir:

- 1 martillo de carra de 8 oz

Precio COMERCIANTE  
 USD 79.00

Herramientas TOTAL  
 JUEGO HERRAMIENTAS



**T13.14**

THKTHP10812

### JUEGO HERRAMIENTAS 81 PZAS

Juego de herramientas para el hogar 81 piezas  
 incluir:

- 1 batería de iones de litio de 12 V y 1,5 Ah
- Con paquete de batería 1pcs
- Con cargador 1pcs 2Hr

Precio COMERCIANTE  
 USD 81.00

Herramientas TOTAL  
 JUEGO HERRAMIENTAS



**T11.13**

TF1301826

### LIJADORA 320W 1400RPM

Voltaje: 220V-240V ~ 50 / 60Hz  
 Potencia de entrada: 320 W  
 Velocidad sin carga: 14000 rpm  
 Base inferior: 180 mm x 90 mm  
 Base duradera de aluminio

Precio COMERCIANTE  
 USD 48.00

Herramientas TOTAL  
 LIJADORAS



**T16.24**

TF2031256

### LIJADORA ORB 320W CIRCULAR

Voltaje: 220-240V-50/60Hz  
Potencia de entrada: 320W  
Velocidad sin carga: 12000 rpm  
Diámetro de la almohadilla de lijado: 125 mm  
Base de velcros

Precio COMERCIANTE  
USD 56.00

Herramientas TOTAL  
LIJADORAS



**T14.64**

TAC731251

### Hoja de lija para lijadora orbital aleatoria

Tamaño: 125 mm  
3 piezas P80, 2 piezas P120  
5 piezas / juego  
Adecuado para lijadora rotativa TF2031256  
Empaquetado por etiqueta

Precio COMERCIANTE  
USD 1.60

Herramientas TOTAL  
LIJADORAS LIJAS



**T14.63**

TAC749241-1

### Juego de hojas de lija

Tamaño: 90X231 mm  
3 piezas P80, 2 piezas P120  
5 piezas / juego  
Adecuado para TF1301826  
Empaquetado por etiqueta

Precio COMERCIANTE  
USD 0.80

Herramientas TOTAL  
LIJADORAS LIJAS



**T15.88**

THT91462

### Juego de 6 limas 140 MM

Juego de archivos 6pcs  
Longitud: 140 mm  
Diámetro: 3 mm  
Plano, Redondo, Medio Redondo, Cuadrado, Triángulo, Cuchillo  
Con mango de dos colores

Precio COMERCIANTE  
USD 4.40

Herramientas TOTAL  
LIMAS



**T9.54**

THT106126

### CRICKET REGULABLE 1/2" INDUSTRIAL

"Tamaño: 1/2" "45T Longitud: 260mm Material: CR-V + Cr-Mo Embalado por percha de plástico "

Precio COMERCIANTE  
USD 11.00

Herramientas TOTAL  
LLAVES

## 24PCS 1/2" Socket set



**T15.53**

THT141253

### Juego de llaves de vaso de 24 piezas 1/2 "

24 piezas Juego de llaves de vaso 1/2 "

Incluir:

18pcs 1/2 "CRV DR. Vasos: 10,11,12,13,14,15,16,17,18,19,20,21,22,23,24,27,30,32

2pcs 1/2 "DR. Barra de extensión

1 barra en T deslizante DR de 1/2 "

Precio COMERCIANTE

USD 73.00

Herramientas TOTAL

LLAVES

## 1/4" Dr 45Pcs/set



**T15.52**

THT141451

### Juego de llaves de vaso de 45 piezas 1/4 "

45PCS Juego de llaves de vaso de 1/4 "

Incluir:

1 llave de trinquete de 1/4 ", 45 dientes

13 piezas 1/4 "Dr dado: 4-4.5-5-5.5-6-7-8-9-10-11-12-13-14mm

Junta universal Dr. 1Pcs 1/4 "

Precio COMERCIANTE

USD 38.20

Herramientas TOTAL

LLAVES



**T8.60**

THT101106

### LLAVE AJUSTABLE 10"

Mango de estilo total

Longitud: 250 mm (10"), CrV

Tamaño de la abrazadera ajustable: 0-35mm

Mango de goma bicolor

Embalado por suspensión de plástico

Precio COMERCIANTE

USD 9.90

Herramientas TOTAL

LLAVES

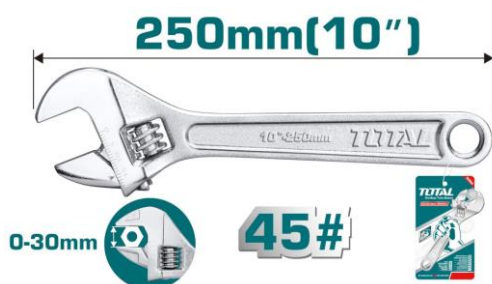

**T7.51**

THT1010103

### LLAVE AJUSTABLE 10" THT1010103

Longitud: 250 mm (10")Tamaño de abrazadera ajustable: 0-30

mmEmbalado con tarjeta de papel

Precio COMERCIANTE

USD 5.50

Herramientas TOTAL

LLAVES



**T15.98**

THT101126

### Llave ajustable 12"

Mango de diseño único

Longitud: 300 mm (12 "), CrV

Tamaño de abrazadera ajustable: 0-41 mm

Mango de goma bicolor

Embalado por percha de plástico

Precio COMERCIANTE

USD 15.40

Herramientas TOTAL

LLAVES



**T7.50**

THT101063

**LLAVE AJUSTABLE 6" THT101063**

LLAVE AJUSTABLE

Longitud: 150 mm (6")

Tamaño de abrazadera ajustable: 0-19.2 mm

Embalado con tarjeta de papel

Precio COMERCIANTE

USD 3.30

Herramientas TOTAL

LLAVES



**T15.97**

THT101083

**Llave ajustable 8"**

Longitud: 200 mm (8")

Tamaño de abrazadera ajustable: 0-24 mm

Empaquetado con tarjeta de papel

Precio COMERCIANTE

USD 5.40

Herramientas TOTAL

LLAVES



**T9.49**

THT104032

**LLAVE DE ARO 32 MM INDUSTRIAL**

Tamaño: 32 mm

Longitud: 190mm

Material: Cr-V

DIN7444

Tratamiento térmico de cuerpo entero

Precio COMERCIANTE

USD 9.90

Herramientas TOTAL

LLAVES



**T9.50**

THT104036

**LLAVE DE ARO 36 MM INDUSTRIAL**

Tamaño: 36 mm

Longitud: 205mm

Material: Cr-V

DIN7444

Tratamiento térmico de cuerpo entero

Precio COMERCIANTE

USD 12.10

Herramientas TOTAL

LLAVES



**T9.51**

THT104041

**LLAVE DE ARO 41 MM INDUSTRIAL**

Tamaño: 41 mm

Longitud: 230mm

Material: Cr-V

DIN7444

Tratamiento térmico de cuerpo entero

Precio COMERCIANTE

USD 14.30

Herramientas TOTAL

LLAVES

**T9.52**

THT104046



**LLAVE DE ARO 46 MM INDUSTRIAL**

Tamaño: 46 mm  
 Longitud: 240mm  
 Material: Cr-V  
 DIN7444  
 Tratamiento térmico de cuerpo entero

Precio COMERCIANTE  
 USD 16.50

Herramientas TOTAL  
 LLAVES

**T9.53**

THT104050



**LLAVE DE ARO 50 MM INDUSTRIAL**

"Tamaño: 50 mm Longitud: 255mm Material: Cr-V DIN7444 Tratamiento térmico de cuerpo entero Empaque: caja de cartón "

Precio COMERCIANTE  
 USD 19.80

Herramientas TOTAL  
 LLAVES

**T8.45**

THT171206



**LLAVE DE TUBO 12"**

Tamaño: 12" (300mm) Diámetro máximo de sujeción: 42 mm Mandíbula móvil forjada con acero al carbono de alta calidad. Inactivar el tratamiento. Material del cuerpo: fundición dúctil Acabado negro y pulido. Remache sólido Embalado por tarjeta de papel

Precio COMERCIANTE  
 USD 8.80

Herramientas TOTAL  
 LLAVES

**T8.46**

THT171146



**LLAVE DE TUBO 14"**

Tamaño: 14" (350mm) Diámetro máximo de sujeción: 50mm Mandíbula móvil forjada con acero al carbono de alta calidad. Inactivar el tratamiento. Material del cuerpo: fundición dúctil Acabado negro y pulido. Remache sólido Embalado por tarjeta de papel

Precio COMERCIANTE  
 USD 9.90

Herramientas TOTAL  
 LLAVES

**T8.47**

THT171186



**LLAVE DE TUBO 18"**

Tamaño: 18" (450mm) Diámetro máximo de sujeción: 60mm Mandíbula móvil forjada con acero al carbono de alta calidad. Inactivar el tratamiento. Material del cuerpo: fundición dúctil Acabado negro y pulido. Remache sólido Embalado por tarjeta de papel

Precio COMERCIANTE  
 USD 15.40

Herramientas TOTAL  
 LLAVES

**T5.50**

THT171246

**LLAVE DE TUBO 24"**

""Tamaño: 24"" ""Diámetro máximo de sujeción: 76 mmMordaza móvil forjada con acero al carbono de alta calidad.Inactivar tratamientoMaterial del cuerpo: fundición dúctilAcabado negro y pulidoRemache sólidoEmbalado con tarjeta de papel""



Precio COMERCIANTE  
 USD 23.10

Herramientas TOTAL  
 LLAVES

**T15.18**

THT171246

**LLAVE DE TUBO 24"**

Tamaño:24"  
 Diámetro máximo de sujeción: 76 mm  
 Mordaza móvil forjada con acero al carbono de alta calidad  
 Inactivar tratamiento  
 Material del cuerpo: hierro fundido dúctil



Precio COMERCIANTE  
 USD 25.30

Herramientas TOTAL  
 LLAVES

**T15.19**

THT171366

**Llave de tubo 36"**

Tamaño: 36"  
 Diámetro máximo de sujeción: 85 mm  
 Mordaza móvil forjada con acero al carbono de alta calidad  
 Inactivar tratamiento  
 Material del cuerpo: hierro fundido dúctil



Precio COMERCIANTE  
 USD 47.00

Herramientas TOTAL  
 LLAVES

**T15.16**

THT170826

**Llave de tubo 8"**

Tamaño: 8 "(200 mm)  
 Diámetro máximo de sujeción: 27 mm  
 Mordaza móvil forjada con acero al carbono de alta calidad  
 Inactivar tratamiento  
 Material del cuerpo: hierro fundido dúctil



Precio COMERCIANTE  
 USD 5.50

Herramientas TOTAL  
 LLAVES

**T15.17**

THT170806

**Llave de tubo 8"**

Tamaño: 8 "(200 mm)  
 Diámetro máximo de sujeción: 27 mm  
 Mordaza móvil forjada con acero al carbono de alta calidad  
 Inactivar tratamiento  
 Material del cuerpo: hierro fundido dúctil



Precio COMERCIANTE  
 USD 6.60

Herramientas TOTAL  
 LLAVES



**T10.32**

THTST12141

**LLAVE HEXAGONAL 1/2" 14MM**

Vaso de 6 puntos de "1/2" ", 14MM Material: 50BV30, tratamiento térmico, niquelado negro Embalado por percha de plástico

Precio COMERCIANTE  
 USD 1.10

Herramientas TOTAL  
 LLAVES



**T10.33**

THTST12161

**LLAVE HEXAGONAL 1/2" 16MM**

Vaso de 6 puntos de "1/2" ", 16MM Material: 50BV30, tratamiento térmico, niquelado negro Embalado por percha de plástico

Precio COMERCIANTE  
 USD 1.10

Herramientas TOTAL  
 LLAVES



**T10.34**

THTST12191

**LLAVE HEXAGONAL 1/2" 19MM**

Vaso de 6 puntos de "1/2" ", 19MM Material: 50BV30, tratamiento térmico, niquelado negro Embalado por percha de plástico

Precio COMERCIANTE  
 USD 1.35

Herramientas TOTAL  
 LLAVES



**T5.54**

THT101066

**LLAVE INGLESA 6"**

"Mango TOTAL Style Longitud: 150 mm (6 ""), CrV Tamaño de abrazadera ajustable: 0-24 mm Mango de goma bicolor. Embalado por percha de plástico "

Precio COMERCIANTE  
 USD 5.50

Herramientas TOTAL  
 LLAVES



**T15.20**

THT172011

**Llave sueca para tubos de 90 °**

Llave sueca para tubos de 90° para trabajos pesados  
 Tamaño: 1"  
 Diámetro máximo de sujeción: 40 mm  
 Material: acero al carbono  
 Inactivar tratamiento

Precio COMERCIANTE  
 USD 9.90

Herramientas TOTAL  
 LLAVES

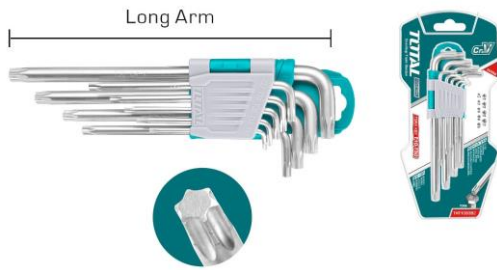

**T15.99**

THTI06392

### llave TORX X9

Juego de llaves torx de 9 piezas  
 Material: Cr-V  
 Tamaño: T10-T50  
 Brazo largo  
 Tratamiento térmico v placa de cromo.

Precio COMERCiante  
 USD 6.60

Herramientas TOTAL  
 LLAVES



**T10.29**

THTI02286

### LLAVES COMBINADAS 8PZ

Juego de llaves combinadas de 8 piezas  
 Tamaño: 6-19 mm  
 6mm, 8mm, 10mm, 12mm, 14mm, 15mm, 17mm, 19mm  
 Pulido fino  
 Embalado por percha de plástico

Precio COMERCiante  
 USD 12.10

Herramientas TOTAL  
 LLAVES



**T15.54**

THKTETS0114

### DADOS JUEGO 14 piezas Star Socket

Juego de enchufes tipo E de 14 piezas  
 Incluir:  
 Enchufe de 5 piezas 1/4 ": E4-5-6-7-8  
 Enchufe de 5 piezas de 3/8 ": E10-11-12-14-16  
 4 piezas 1/2 "Vaso E18-20-22-24

Precio COMERCiante  
 USD 13.10

Herramientas TOTAL  
 LLAVES DADOS



**T15.1**

THISTDI2101

### DADOS PARA ATORNILLADOR de impacto de 10 piezas 1/2"

Juego de llaves de vaso de impacto DR. De 1/2 "de 10 piezas  
 Material: CrMo  
 tamaño: 10.12.13.14.15.17.19.21.22.24  
 Tratamiento térmico  
 Embalado por percha de plástico

Precio COMERCiante  
 USD 21.50

Herramientas TOTAL  
 LLAVES DADOS



**T15.51**

THT141121

### Juego de dados 12 piezas 1/2 "

12PCS 1/2 "Juego de llaves de vaso  
 Incluir:  
 Toma de 10 piezas: 10,11,12,13,14,15,17,19,21,24mm  
 Mango de trinquete de liberación rápida 1pcs 1/2 "45T  
 1 barra de extensión de 5 "

Precio COMERCiante  
 USD 30.20

Herramientas TOTAL  
 LLAVES DADOS



**12PCS**  
1/4" Socket set

**Cr-V**



**T15.50**

THT14114126

### Juego de dados 12 piezas 1/4"

12PCS Juego de llaves de vaso de 1/4 "  
10 piezas de enchufe de 1/4 ": 5-6-7-8-9-10-11-12-13-14mm  
Mango de trinquete de liberación rápida 1pcs 1/4 "45T  
1 barra de extensión de 1/4 "de 100 mm  
50BV30 Acero CrV de alta calidad

Precio COMERCIANTE  
USD 15.00

Herramientas TOTAL  
LLAVES DADOS



**T5.46**

THT7110006

### MARTILLO 1 KG

"Peso: 1000 gAcero al carbono 45 # forjadoTratamiento térmicoMango TOTAL de fibra de vidrio estiloEmbalado por etiqueta "

Precio COMERCIANTE  
USD 7.70

Herramientas TOTAL  
MARTILLOS



**T9.19**

THT74166

### MARTILLO DE BOLA 16OZ 450G

Peso: 16 oz / 450 g  
Acero al carbono 45 # forjado  
Tratamiento térmico  
Mango de fibra de vidrio de diseño único.  
Empaue: etiqueta adhesiva

Precio COMERCIANTE  
USD 5.50

Herramientas TOTAL  
MARTILLOS



**T15.2**

THTS7308

### Martillo de orejas 220g

Peso: 8 oz / 220 g  
45 # acero al carbono  
Cabeza de martillo forjada en estampa  
Tratamiento térmico  
Mango de fibra de vidrio bicolor

Precio COMERCIANTE  
USD 3.80

Herramientas TOTAL  
MARTILLOS



**T15.3**

THTS7316

### Martillo de orejas 450g

Peso: 16 oz / 450 g  
45 # acero al carbono Forjado en estampa  
Tratamiento térmico  
Mango de fibra de vidrio bicolor  
Empaquetado por etiqueta

Precio COMERCIANTE  
USD 5.70

Herramientas TOTAL  
MARTILLOS



**T8.38**

THT7210006

**MARTILLO MACETA 1000 G**

Peso: 1000g  
 45 # acero al carbono forjado  
 Tratamiento térmico  
 Mango de fibra de vidrio estilo total  
 Embalado por etiqueta

Precio COMERCIANTE  
 USD 6.60

Herramientas TOTAL  
 MARTILLOS



**T8.39**

THT7215006

**MARTILLO MACETA 1500 G**

Peso: 1500g  
 45 # acero al carbono forjado  
 Tratamiento térmico  
 Mango de fibra de vidrio estilo total  
 Embalado por etiqueta

Precio COMERCIANTE  
 USD 8.80

Herramientas TOTAL  
 MARTILLOS



**T9.24**

THT720516

**MARTILLO MARRON 5KG**

Peso: 5 kg  
 Acero al carbono 45 # forjado  
 Tratamiento térmico  
 Mango de fibra de vidrio de 900 mm de diseño exclusivo.  
 Empaque: etiqueta adhesiva

Precio COMERCIANTE  
 USD 28.60

Herramientas TOTAL  
 MARTILLOS



**T5.45**

THT715006

**MARTILLO MECANICO 500G**

Peso: 500g  
 45 # acero al carbono forjado  
 Tratamiento térmico  
 Mango de fibra de vidrio estilo total  
 Embalado por etiqueta

Precio COMERCIANTE  
 USD 5.50

Herramientas TOTAL  
 MARTILLOS



**T16.55**

TACSD2031

**BROCAS ESCALONADAS X 3**

Juego de 3 brocas escalonadas  
 1 pieza 4-12 mm, 1 mm/paso, diámetro del vástago: 6 mm  
 1 pieza 4-20 mm, 2 mm/paso, diámetro del vástago: 8 mm  
 1 pieza 4-32 mm, 2 mm/paso, diámetro del vástago: 10 mm  
 Material: HSS

Precio COMERCIANTE  
 USD 27.00

Herramientas TOTAL  
 MECHAS



**T9.18**

TACSR1121

**FRESAS PUNTAS PARA ROUTER 12 PZAS 8MM**

Diámetro del vástago: 8 mm 3 piezas bit recto: 6 mm, 12 mm, 16 mm 1 pieza 1/2 " 90 ° V-poco ranural pieza 1/2 " punta de cola de milano 1 pieza 32mm 45 ° chaflán 1pc 1/2 " bits de corte al ras Broca redonda de 2 piezas: 1/4 " , 3/8 " 1 pieza 1/4 " núcleo

Precio COMERCIANTE  
 USD 22.00

Herramientas TOTAL  
 MECHAS



**T14.67**

TACSR0121

**Juego de brocas de enrutador de 12 piezas (6 mm)**

Diámetro del vástago: 6 mm  
 Broca recta de 3 piezas: 6 mm, 12 mm, 16 mm  
 1 pieza 1/2 " broca de ranura en V de 90 °  
 1 pieza de broca de cola de milano de 1/2 "  
 1 pieza 32mm 45 ° broca de chaflán

Precio COMERCIANTE  
 USD 26.40

Herramientas TOTAL  
 MECHAS



**T14.59**

TACSH3071

**Juego de mecha copa 7 pzas**

7 piezas de sierra de agujero  
 Tamaño: 26, 32, 38, 45, 50, 56, 63 mm  
 Altura: 50 mm (2 ")  
 Envasado en blister doble

Precio COMERCIANTE  
 USD 5.70

Herramientas TOTAL  
 MECHAS



**T14.34**

TACSD5051

**JUEGO DE MECHAS concreto X5**

Tamaño: 4X75mm, 5X85mm, 6X100mm, 8X120mm, 10X120mm  
 Juego de brocas para mampostería de 5 piezas  
 Embalado en caja de plástico

Precio COMERCIANTE  
 USD 6.60

Herramientas TOTAL  
 MECHAS



**T12.16**

TACSH1121

**JUEGO MECHA CORONA 12 PZAS**

Juego de 12 piezas de sierra de agujero  
 Tamaño: 20 mm (25/32 " ), 22 mm (7/8" ), 25 mm (1 " ), 29 mm (1-1 / 8" ), 32 mm (1-1 / 4 " ), 35 mm (1-3 / 8 " ), 38 mm (1-1 / 2" ), 44 mm (1-3 / 4 " ), 48 mm (1-7 / 8" ), 50 mm 1-31 / 32 ' )  
 1 pieza de eje: vástago redondo de 1/4 " . tamaño de ajuste: 9/16" ~ 1-3 / 16 "

Precio COMERCIANTE  
 USD 63.00

Herramientas TOTAL  
 MECHAS



**T9.16**

TAC430801

**MECHA BROCA PARA CONCRETO 80MM**

Diámetro: 80 mm  
 8 piezas de cuchillas TCT  
 Con lpcs adaptador de 110 mm  
 Con lpcs 8X110mm broca de mampostería  
 Embalaje: caia de cartón estampada

Precio COMERCIANTE  
 USD 13.20

Herramientas TOTAL  
 MECHAS



**M2**

**T16.47**

TAC111001

**MECHA M2 HSS 10.0 X 133 MM**

HSS M2, diámetro: 10 mm  
 Longitud: 133 mm  
 Longitud útil: 87 mm  
 Embalado por tubo de plástico

Precio COMERCIANTE  
 USD 5.20

Herramientas TOTAL  
 MECHAS



**M2**

**T16.48**

TAC111101

**MECHA M2 HSS 11.0 X 142 MM**

HSS M2, diámetro: 11 mm  
 Longitud total: 142 mm  
 Longitud útil: 94 mm  
 Embalado por tubo de plástico

Precio COMERCIANTE  
 USD 6.00

Herramientas TOTAL  
 MECHAS



**M2**

**T16.49**

TAC111201

**MECHA M2 HSS 12.0 X 151 MM**

HSS M2, diámetro: 12 mm  
 Longitud: 151 mm  
 Longitud útil: 101 mm  
 Embalado por tubo de plástico

Precio COMERCIANTE  
 USD 7.50

Herramientas TOTAL  
 MECHAS



**M2**

**T16.50**





TAC111251

**MECHA M2 HSS 12.5 X 151 MM**

HSS M2, diámetro: 12,5 mm  
 Longitud total: 151 mm  
 Longitud útil: 101 mm  
 Embalado por tubo de plástico

Precio COMERCIANTE  
 USD 8.00

Herramientas TOTAL  
 MECHAS

	<b>M2</b>	<b>T16.51</b> <b>MECHA M2 HSS 16.0 X 151 MM</b> M2 HSS, diámetro: 13 mm Longitud total: 151 mm Longitud útil: 101 mm Embalado por tubo de plástico	<b>TAC111301</b>
	<b>M2</b>	<b>T16.52</b> <b>MECHA M2 HSS 16.0 X 178 MM</b> HSS M2, diámetro: 16 mm Longitud total: 178 mm Longitud útil: 120 mm Embalado por tubo de plástico	<b>TAC111601</b>
	<b>M2</b>	<b>T16.44</b> <b>MECHA M2 HSS 6.0 X 93 MM</b> HSS M2, diámetro: 6,0 mm Longitud: 93 mm Longitud útil: 57 mm Embalado por tubo de plástico	<b>TAC110601</b>
	<b>M2</b>	<b>T16.45</b> <b>MECHA M2 HSS 8.0 X 117 MM</b> HSS M2, diámetro: 8,0 mm Longitud: 117 mm Longitud útil: 75 mm Embalado por tubo de plástico	<b>TAC110801</b>
	<b>M2</b>	<b>T16.46</b> <b>MECHA M2 HSS 9.0 X 125 MM</b> HSS M2, diámetro: 9,0 mm Longitud total: 125 mm Longitud útil: 81 mm Embalado por tubo de plástico	<b>TAC110901</b>



**T11.34**

TACSD7256

**MECHA PUNTA FLECHA X5**

Tamaño: 4 mm, 5 mm, 6 mm, 8 mm, 10 mm 5 piezas de brocas para vidrio

Embalado en caja de plástico

Precio COMERCIANTE  
 USD 12.10

Herramientas TOTAL  
 MECHAS



**T14.37**

TACSDL11601

**mechas brocas para metal, hormigón y madera x16 pzs**

16pcs drill bits set  
 6pcs Metal drill bits set  
 SIZE:2,3,4,5,6,8mm  
 5pcs Concret drill bits  
 SIZE:4.5.6.8.10mm

Precio COMERCIANTE  
 USD 11.00

Herramientas TOTAL  
 MECHAS



**T14.35**

TAC190501

**MECHAS CONCRETO 5 Pcs SDS plus**

Juego de 5 taladros SDS PLUS  
 Tamaño: 6X110mm, 8X110mm, 8X160mm, 10X160mm, 12X160mm  
 Embalado en caja de plástico

Precio COMERCIANTE  
 USD 9.00

Herramientas TOTAL  
 MECHAS



**T16.54**

TACSD7055

**MECHAS PARA MADERA X5**

Tamaño: 3X61, 4X75, 5X86, 6X93, 8X117  
 Juego de 5 brocas para madera.  
 Envasado en blister doble

Precio COMERCIANTE  
 USD 2.50

Herramientas TOTAL  
 MECHAS



**T14.32**

TACSD0125

**MECHAS PARA METAL X12**

Mechas para metal 12 unidades.  
 Tamaño: 2,2,5,3,3,5,4,4,5,5,5,6,6,5,7,8mm  
 Juego de brocas helicoidales HSS de 12 piezas  
 Envasado en blister doble

Precio COMERCIANTE  
 USD 5.00

Herramientas TOTAL  
 MECHAS



**T16.53**

TACSD5055

**MECHAS PARA PARED X5**

HSS M2, diámetro: 16 mm  
 Longitud total: 178 mm  
 Longitud útil: 120 mm  
 Embalado por tubo de plástico Tamaño: 4X75 mm, 5X85 mm, 6X100 mm, 8X120 mm. 10X120 mm

Precio COMERCIANTE  
 USD 3.00

Herramientas TOTAL  
 MECHAS



**T14.33**

TACSD3165

**MECHAS Y PTAS. DESTORNILLADOR X16 PZ**

Juego de brocas y destornilladores de 16 piezas  
 Brocas helicoidales HSS de 6 piezas  
 TAMAÑO: 2,3,3,5,4,5,6mm  
 Brocas de mampostería de 4 piezas  
 DIMENSIONES: 4.5.6.8mm

Precio COMERCIANTE  
 USD 6.10

Herramientas TOTAL  
 MECHAS



**T15.115**

TMT331501

**Calibre digital 0/150MM**

Material: Plástico  
 Rango: 0-150 mm / 0-6 ""  
 Lectura: 0,1 mm / 0,01 ""  
 Batería 3V  
 Conversión de sistema métrico / pulgadas en cualquier posición

Precio COMERCIANTE  
 USD 7.60

Herramientas TOTAL  
 MEDIDAS Y NIVELACION



**T9.48**

THT661301

**CHOCLA TIRALINEAS 30 METROS**

Carrete de línea de tiza  
 Longitud: 30m  
 Con 1 botella de tiza  
 Con 1 pieza de burbuja de espíritu  
 Empaue: blister plástico

Precio COMERCIANTE  
 USD 3.90

Herramientas TOTAL  
 MEDIDAS Y NIVELACION

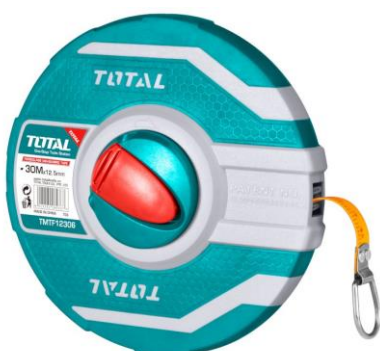

**T7.55**

TMTF12306

**CINTA METRICA 30X12 TMTF12306**

Relación de engranaje 3: 1 para rebobinado rápido  
 Largo y ancho: 30mx12.5mm  
 Con métrica y pulgada  
 Material puro que retrae el engranaje  
 Con toda la cubierta de ooma

Precio COMERCIANTE  
 USD 7.70

Herramientas TOTAL  
 MEDIDAS Y NIVELACION



**T15.106**

TMT126101

**Cinta métrica de acero 10X25**

Largo y ancho: 10mx25mm  
 Con métrica y pulgada  
 Con función de 3 botones de parada  
 Con funda de goma  
 Embalado por percha de plástico

Precio COMERCIANTE  
 USD 7.20

Herramientas TOTAL  
 MEDIDAS Y NIVELACION



**T15.107**

TMT34316

**Cinta métrica de acero 3X16**

Largo y ancho: 3mx16mm  
 Un boton  
 Con métrica y pulgada  
 Cubierta de material ABS puro  
 Embalado por etiqueta

Precio COMERCIANTE  
 USD 1.45

Herramientas TOTAL  
 MEDIDAS Y NIVELACION



**T15.104**

TMT126051

**Cinta métrica de acero 5X19**

Largo y ancho: 5mx19mm  
 Con métrica y pulgada  
 Con función de 3 botones de parada  
 Con funda de goma  
 Embalado por percha de plástico

Precio COMERCIANTE  
 USD 3.30

Herramientas TOTAL  
 MEDIDAS Y NIVELACION



**T15.108**

TMT34519

**Cinta métrica de acero 5X19**

Largo y ancho: 5mx19mm  
 Un boton  
 Con métrica y pulgada  
 Cubierta de material ABS puro  
 Embalado por etiqueta

Precio COMERCIANTE  
 USD 2.20

Herramientas TOTAL  
 MEDIDAS Y NIVELACION



**T15.105**

TMT126081

**Cinta métrica de acero 8X25**

Largo y ancho: 8mx25mm  
 Con métrica y pulgada  
 Con función de 3 botones de parada  
 Con funda de goma  
 Embalado por percha de plástico

Precio COMERCIANTE  
 USD 5.70

Herramientas TOTAL  
 MEDIDAS Y NIVELACION



**T9.74**

TMTFI21006

## CINTA METRICA FIBRA DE VIDRIO 100 M INDUSTRIAL

Relación de engranaje 3: 1 para rebobinado rápido  
Reforzar la cinta de fibra de vidrio  
Largo y ancho: 100mx12.5mm  
Con métrica y pulgada  
Material duro que retrae el engranaje

Precio COMERCIANTE  
USD 25.30

Herramientas TOTAL  
MEDIDAS Y NIVELACION



**T15.112**

THT291908

## DESTORNILLADOR BUSCA POLO

Voltaje de prueba: CA 100-500V  
Tamaño ranurado: 4x190 mm  
Embalado por percha de plástico

Precio COMERCIANTE  
USD 1.25

Herramientas TOTAL  
MEDIDAS Y NIVELACION



**T15.114**

THT2910003

## Detector de voltaje CA

Material: Plástico  
Rango: 0-150 mm / 0-6 ""  
Lectura: 0,1 mm / 0,01 ""  
Batería 3V  
Conversión de sistema métrico / pulgadas en cualquier posición

Precio COMERCIANTE  
USD 12.50

Herramientas TOTAL  
MEDIDAS Y NIVELACION

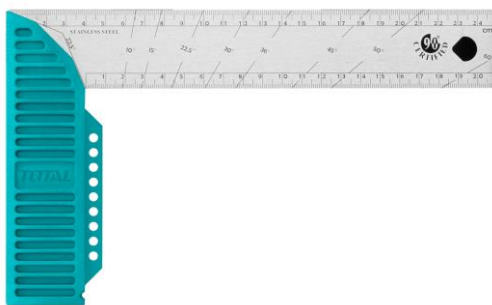

**T10.38**

TMT61126

## ESCUADRA 12"

Longitud: 300 mm (12" ")Ancho de la hoja: 40 mmEspesor de la hoja: 1,5 mmHoja de acero inoxidableCon repisa de apoyo únicaMango de polímero de alto impactoHoja de acero inoxidablePunto de marcado para lápizEmpacado por percha de papel

Precio COMERCIANTE  
USD 6.60

Herramientas TOTAL  
MEDIDAS Y NIVELACION



**T9.77**

TMT653005

## ESCUADRA METALICA REGULABLE, C/NIVEL 300MM

"Longitud: 300 mm (12" ")Ancho de la hoja: 25 mmGrosor de la hoja: 2.0 mmPeso neto: 355gAjuste de bloqueo magnéticoCuerpo de zinc resistenteHoja de acero inoxidableCon 1pcs de acero inoxidable trazadorEmpaque: blister plástico"

Precio COMERCIANTE  
USD 26.40

Herramientas TOTAL  
MEDIDAS Y NIVELACION



**T16.33**

TAMWH25032

### ESCUADRA Y SOPORTE MAGNÉTICO 3"

Soporte de soldadura magnética  
 Fuerza de tracción: 25 libras  
 Especificaciones: 3"  
 Dimensiones del producto: 120\*83\*14,4mm  
 Peso: 304g

Precio COMERCIANTE  
 USD 3.00

Herramientas TOTAL  
 MEDIDAS Y NIVELACION



**T16.34**

TAMWH50042

### ESCUADRA Y SOPORTE MAGNÉTICO 4"

Soporte de soldadura magnética  
 Fuerza de tracción: 50 libras  
 Especificaciones: 4"  
 Dimensiones del producto: 155\*102\*17,4mm  
 Peso: 591g

Precio COMERCIANTE  
 USD 5.00

Herramientas TOTAL  
 MEDIDAS Y NIVELACION



**T11.22**

TAMWH75052

### ESCUADRA Y SOPORTE MAGNÉTICO 5"

Fuerza de tracción: 75 libras Especificaciones: 5" Ángulos: 45°, 90°, 135°  
 Material: imán y acero Envasado en blister doble

Precio COMERCIANTE  
 USD 7.70

Herramientas TOTAL  
 MEDIDAS Y NIVELACION



**T16.35**

TAMWH50046

### ESCUADRA Y SORTE MAGNETICO 4" 8 ANGULOS

Soporte de soldadura magnética multiángulo  
 Fuerza de tracción: 50 libras  
 Especificaciones: 4"  
 Dimensiones del producto: 178\*90\*17,2mm  
 Peso: 542g

Precio COMERCIANTE  
 USD 5.00

Herramientas TOTAL  
 MEDIDAS Y NIVELACION



**T16.36**

TAMWH6002

### ESCUADRAS Y SPORTES MAGNETICOS X6

Juego de 6 soportes magnéticos para soldadura  
 Especificaciones:  
 4 Uds. miniimán  
 2 imanes de 3.0 in.  
 Fuerza de tracción:

Precio COMERCIANTE  
 USD 10.00

Herramientas TOTAL  
 MEDIDAS Y NIVELACION



**T15.113**

THT292201

### Lápis TESTER de prueba BUSCAPOLO

Voltaje de prueba: AC100-500V / Digital: 12-220V

Tamaño: 135 mm \* 23 mm \* 17 mm

Prueba de inducción para encontrar la línea de fase, la línea de tierra y el punto de interrupción de la línea de fase

No es necesario instalar la batería

Precio COMERCIANTE

USD 2.60

Herramientas TOTAL  
MEDIDAS Y NIVELACION



**T15.116**

TMT56016

### medidor distancia laser 0/60M

Rango de medición: 0,05-60 m

Precisión de medición: ± 2,0 mm

Tipo de láser: 635 nm, <1 mW, Clase 2

Temperatura de funcionamiento: -10 ° C ~ + 50 ° C

Función: Distancia. área. volumen. altura.

Precio COMERCIANTE

USD 74.00

Herramientas TOTAL  
MEDIDAS Y NIVELACION



**T15.119**

TMT46001

### Multímetro digital

Pantalla LCD de 1999 cuentas

Iluminar desde el fondo

Voltaje DC 200mV / 2V / 20V / 200V / 600V

Voltaje CA 200V / 600V

Corriente DC 200uA / 2mA / 20mA / 200mA / 10A

Precio COMERCIANTE

USD 20.10

Herramientas TOTAL  
MEDIDAS Y NIVELACION



**T15.109**

TMT24036

### NIVEL DE BURBUJA 40cm

Longitud: 40 cm

2 bombillas de espíritu cilíndrico.

Espesor de aluminio: 1 mm

Empaquetado por manga de color

Precio COMERCIANTE

USD 3.60

Herramientas TOTAL  
MEDIDAS Y NIVELACION



**T15.110**

TMT26036

### Nivel de burbuja 60cm

Longitud: 60 cm

2 bombillas de espíritu cilíndrico.

Espesor de aluminio: 1 mm

Empaquetado por manga de color

Precio COMERCIANTE

USD 5.00

Herramientas TOTAL  
MEDIDAS Y NIVELACION

0-15m



**T15.117**

TLL156506

nivel laser

Rango de trabajo: 0 ~ 15 m  
Precisión de línea  $\pm 1,5$  mm a 5 m  
Tiempo de nivelación <4 s  
Ángulo de autonivelación  $\leq 4^\circ$   
Tipo de láser 650nm

Precio COMERCIANTE  
USD 72.00

Herramientas TOTAL  
MEDIDAS Y NIVELACION



**T15.120**

TMT46003

Pinza amperimétrica de CA digital

Retención de datos  
Corriente CA: 4A / 40A / 400A / 600A  
Voltaje CA: 4V / 40V / 400V / 600V  
Voltaje DC: 400mV / 4V / 40V / 400V / 600V  
Resistencia: 400 $\Omega$  / 4k $\Omega$  / 40k $\Omega$  / 400k $\Omega$  / 4M $\Omega$  / 40M $\Omega$

Precio COMERCIANTE  
USD 37.20

Herramientas TOTAL  
MEDIDAS Y NIVELACION



**T15.118**

TLLT01152

TRIPODE para nivel LASER

Rosca de 5/8 "y 1/4"  
Trípode de aluminio de 1,2 m  
Adecuado para TLL156508, TLL306505, TLL305205  
Peso: 1.0kg  
Embalado por caja de cartón

Precio COMERCIANTE  
USD 31.80

Herramientas TOTAL  
MEDIDAS Y NIVELACION



**T15.90**

THT8450801

Juego de pinceles de pintura de 8 piezas

Juego de pinceles de pintura de 8 piezas  
Para pintura a base de aceite  
2 piezas 1 "  
2 piezas 1,5 "  
2 piezas 2 "

Precio COMERCIANTE  
USD 5.40

Herramientas TOTAL  
PINCELES Y RODILLOS



**T15.94**

THT843016

pincel de pintura 1"

Ancho: 1 "  
Para pintura a base de aceite  
Cerdas de alta calidad  
Mango de plástico de diseño único  
Longitud de las cerdas: 51 mm

Precio COMERCIANTE  
USD 1.25

Herramientas TOTAL  
PINCELES Y RODILLOS



**T15.91**

**THT846016**

**pincel de pintura 1"**

Ancho: 1 "  
 Para pintura a base de aceite  
 Mango de plástico de diseño único  
 Longitud de las cerdas: 45 mm  
 Espesor: 10 mm

Precio COMERCIANTE  
 USD 0.70

Herramientas TOTAL  
 PINCELES Y RODILLOS



**T15.92**

**THT846156**

**pincel de pintura 1.5"**

Ancho: 1.5 "  
 Para pintura a base de aceite  
 Mango de plástico de diseño único  
 Longitud de las cerdas: 45 mm  
 Espesor: 11 mm

Precio COMERCIANTE  
 USD 0.80

Herramientas TOTAL  
 PINCELES Y RODILLOS



**T15.93**

**THT846026**

**pincel de pintura 2"**

Ancho: 2 "  
 Para pintura a base de aceite  
 Mango de plástico de diseño único  
 Longitud de las cerdas: 51 mm  
 Espesor: 11 mm

Precio COMERCIANTE  
 USD 1.35

Herramientas TOTAL  
 PINCELES Y RODILLOS



**T15.95**

**THT843026**

**pincel de pintura 2"**

Ancho: 2 "  
 Para pintura a base de aceite  
 Cerdas de alta calidad  
 Mango de plástico de diseño único  
 Longitud de las cerdas: 51 mm

Precio COMERCIANTE  
 USD 2.00

Herramientas TOTAL  
 PINCELES Y RODILLOS



**T15.89**

**THT8450301**

**pinceles de pintura 3pcs**

3 piezas de cepillo de pintura  
 Para pintura a base de aceite  
 1 pieza 1 "  
 1 pieza 2 "  
 1 pieza 3 "

Precio COMERCIANTE  
 USD 2.20

Herramientas TOTAL  
 PINCELES Y RODILLOS



**T12.40**

THT811223081

### RODILLO 9" JUEGO 8 EN 1

Adecuado para pared interior y pared exterior.  
 1 pieza cubierta de rodillo de 230 mm (9 ") 7 mm  
 3 piezas de cubierta de rodillo de 230 mm (9 ") 12 mm  
 1 cubierta de rodillo de 230 mm (9 ") 18 mm  
 1 soporte de cepillo cilíndrico de 230 mm (9 ")

Precio COMERCIANTE  
 USD 12.70

Herramientas TOTAL  
 PINCELES Y RODILLOS



**T8.42**

THT230606

### ALICATE 6"

Size : 6"/160 mm Cr-V, black finish and polish  
 Two color handle  
 Packed by PP hanger

Precio COMERCIANTE  
 USD 4.40

Herramientas TOTAL  
 PINZAS / ALICATES



**T8.48**

THT53422

### CORTADOR TUBO PVC

Longitud: 225mm  
 Diámetro de corte: 3-42mm  
 Material: Aluminio  
 Embalado por doble blister

Precio COMERCIANTE  
 USD 12.10

Herramientas TOTAL  
 PINZAS / ALICATES



**T16.62**

TAC618202

### CUCHILLA PARA CEPILLADORA 82X29X3.0mm

Tamaño: 82X29X3.0mm, HSS  
 Envasado en blister doble

Precio COMERCIANTE  
 USD 6.50

Herramientas TOTAL  
 PINZAS / ALICATES



**T15.85**

THT511826

### CUCHILLO TRINCHETA 18 MM

Tamaño de la hoja: 18 mm x 100 mm  
 Con 1 hoja SK5 (THT519181)  
 Longitud: 173 mm  
 Con pulsador redondo  
 Empaquetado con tartera deslizante

Precio COMERCIANTE  
 USD 1.45

Herramientas TOTAL  
 PINZAS / ALICATES



**T15.86**

THT519112

## CUCHILLO TRINCHETA REPUESTO 10 pZs 18 mm

10 piezas / juego  
Tamaño: 18X100MM  
Embalado en caja de plástico

Precio COMERCIANTE  
USD 0.80

Herramientas TOTAL  
PINZAS / ALICATES



**T15.15**

THT114041

## Juego de alicates para circlip de 4 piezas

Juego de alicates para circlip de 4 piezas  
2 piezas de 180 °, 2 piezas de 90 °  
Tamaño: 7 " / 180 mm  
Acero carbono  
Envasado en blister doble

Precio COMERCIANTE  
USD 16.80

Herramientas TOTAL  
PINZAS / ALICATES



**T15.10**

THT120612

## PINZA 6"

Tamaño: 6 " / 160 mm  
Aceite de pulido y antioxidante.  
Mango de un color  
Embalado en bolsa de plástico

Precio COMERCIANTE  
USD 3.50

Herramientas TOTAL  
PINZAS / ALICATES



**T15.9**

THT130612

## PINZA 6"

Tamaño: 6 " / 160 mm  
Aceite de pulido y antioxidante.  
Mango de un color  
Embalado en bolsa de plástico

Precio COMERCIANTE  
USD 3.60

Herramientas TOTAL  
PINZAS / ALICATES



**T15.8**

THT110712

## PINZA 7"

Tamaño: 7 " / 180 mm  
Aceite de pulido y antioxidante.  
Mango de un color  
Embalado en bolsa de plástico

Precio COMERCIANTE  
USD 4.30

Herramientas TOTAL  
PINZAS / ALICATES



**T12.24**

THT118082

**PINZA 8"**

Tamaño: 8 " / 200 mm  
 Acabado y pulido negro  
 Embalado por percha de PP

Precio COMERCIANTE  
 USD 3.50

Herramientas TOTAL  
 PINZAS / ALICATES



**T12.30**

THT111113

**PINZA ABRAZADERA 11" ACERO AL CARBONO**

Acero carbono  
 Tamaño: 11 "  
 Peso: 710g  
 Niquelado  
 Misma función que THT111112

Precio COMERCIANTE  
 USD 7.10

Herramientas TOTAL  
 PINZAS / ALICATES

Same function as THT111112



**T7.36**

THT210706S

**PINZA COMBINADA 7" THT210706S**

Tamaño: 7" / 180 mm  
 Cr-V, acabado negro y pulido  
 Mango de dos colores TPR  
 Ahorro de 30% de resistencia que los alicates normales  
 Empaque: exhibidor plástico colgante

Precio COMERCIANTE  
 USD 5.50

Herramientas TOTAL  
 PINZAS / ALICATES

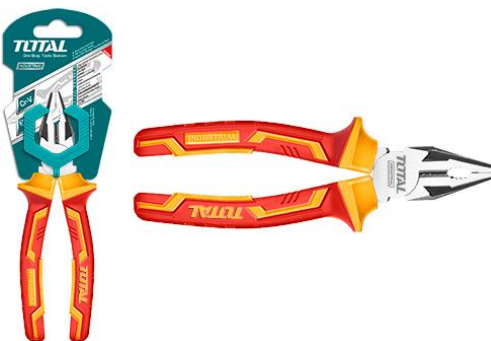

**T12.25**

THTIP2161

**PINZA COMBINADA AISLADA 6"**

Tamaño: 6 " / 160 mm  
 Acabado y pulido negro  
 Mango aislado  
 Soporte de alta presión: 1000 V  
 Embalado por percha de PP

Precio COMERCIANTE  
 USD 7.10

Herramientas TOTAL  
 PINZAS / ALICATES



**T12.28**

THT191003

**PINZA DE SEGURIDAD 10" ACERO AL CARBONO**

Acero carbono  
 Tamaño 10"  
 Misma función que THT191001  
 HRC38 ° -HRC48 °  
 Niquelado

Precio COMERCIANTE  
 USD 4.90

Herramientas TOTAL  
 PINZAS / ALICATES

Same function as THT191001



**T12.19**

**THT25616**

**PINZA PELA CABLE 6"**

Tamaño: 6"/ 160 mm  
 Cr-V, acabado negro y pulido  
 Mango de dos colores  
 Embalado por percha de PP

Precio COMERCIANTE  
 USD 5.40

Herramientas TOTAL  
 PINZAS / ALICATES



**T11.50**

**THT1566P**

**PINZA PELA CABLE 6"/160MM**

Tamaño: 6 " / 160 mm Aceite de pulido y antioxidante Mango de dos colores  
 Empaque: tarjeta deslizante

Precio COMERCIANTE  
 USD 4.40

Herramientas TOTAL  
 PINZAS / ALICATES



**T8.43**

**THT281006**

**PINZA PICO DE LORO 10" THT281006**

Pinza regulable (pico de loro) de 10" / 250mm  
 Tamaño máximo de abrazadera abierta: 40 mm  
 Fabricada en: Cr-V, acabado negro y pulido  
 Mango de dos colores TPR antideslizante  
 Empaque : exhibidor colaante

Precio COMERCIANTE  
 USD 6.60

Herramientas TOTAL  
 PINZAS / ALICATES

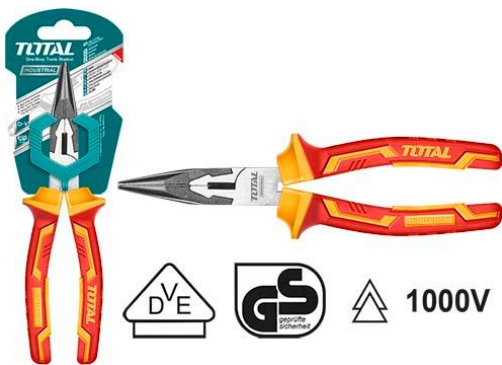

**T12.27**

**THTIP2361**

**PINZA PUNTA FINA 6" AISLADA**

Tamaño: 6 " / 160 mm  
 Acabado y pulido negro  
 Mango aislado  
 Soporte de alta presión: 1000 V  
 Embalado por percha de PP

Precio COMERCIANTE  
 USD 6.60

Herramientas TOTAL  
 PINZAS / ALICATES

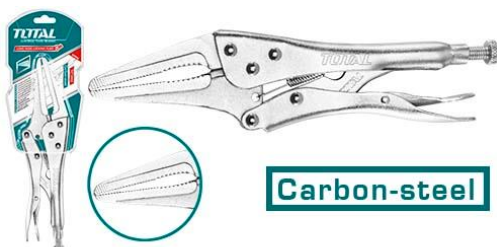

**T12.29**

**THT19902**

**PINZA SEGURIDAD PUNTA 9" ACERO AL CARBONO**

Acero carbono  
 Tamaño: 9 "  
 Misma función que THT19901  
 HRC38 ° -HRC48 °  
 Niquelado

Precio COMERCIANTE  
 USD 4.90

Herramientas TOTAL  
 PINZAS / ALICATES

**Same function as THT19901**



**T3.34**

THTIK0301

**PINZAS Y ALICATE JUEGO X3 6" 7" 8"**

Size: "Combination pliers 6" Long nose pliers 6" Diagonal cutting pliers Polish and anti-rust oil Two color handle Packed by sliding card

Precio COMERCIANTE  
 USD 16.40

Herramientas TOTAL  
 PINZAS / ALICATES



**T15.11**

THTIK0301

**PINZAS Y ALICATES X3**

Tamaño:  
 Alicates combinados de 8 "  
 Alicates de punta larga de 6 "  
 Alicates de corte diagonal de 6 "  
 Aceite de pulido v antioxidante.

Precio COMERCIANTE  
 USD 13.60

Herramientas TOTAL  
 PINZAS / ALICATES



**T15.14**

THT2K0302

**PINZAS Y ALICATES X3**

Tamaño:  
 Alicates combinados aislados de 8 "  
 Alicates de punta larga aislados de 6 "  
 Alicates de corte diagonal aislados de 6 "  
 Cr-V. acabado negro v pulido

Precio COMERCIANTE  
 USD 25.70

Herramientas TOTAL  
 PINZAS / ALICATES



**T12.21**

THT2K0301

**PINZAS Y ALICATES X3 8" Y 6"**

Tamaño:  
 Alicates combinados de 8 "  
 Alicates de punta larga de 6 "  
 Alicates de corte diagonal de 6 "  
 Cr-V. acabado negro v pulido

Precio COMERCIANTE  
 USD 13.20

Herramientas TOTAL  
 PINZAS / ALICATES



**T12.23**

THT290801

**TENAZA 8" 200MM**

Tamaño: 8" / 200 mm  
 Cr-V, acabado negro y pulido  
 Con mango de plastico  
 Embalado por percha de PP

Precio COMERCIANTE  
 USD 4.80

Herramientas TOTAL  
 PINZAS / ALICATES



**T12.22**

THT2881

**TENAZA 8" 200MM**

Tamaño: 8 " / 200 mm  
 Cr-V, acabado negro y pulido  
 Con mango de plástico  
 Embalado por percha de PP

Precio COMERCIANTE  
 USD 5.20

Herramientas TOTAL  
 PINZAS / ALICATES



**T15.13**

THT2891

**TENAZA 9"**

Tamaño: 9 " / 228 mm  
 Cr-V, acabado negro y pulido  
 Con mango de plástico  
 Embalado por percha de PP

Precio COMERCIANTE  
 USD 5.00

Herramientas TOTAL  
 PINZAS / ALICATES

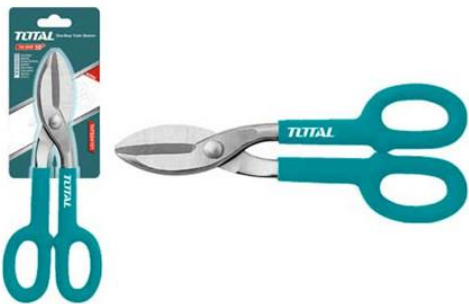

**T9.43**

THT524121

**TIJERA CORTA LATA 12"**

Tamaño: 12"  
 Espesor máx. De corte:  
 Acero al carbono  $\leq 0.8\text{mm}$   
 Acero inoxidable  $\leq 0.6\text{mm}$   
 Acero forjado

Precio COMERCIANTE  
 USD 9.90

Herramientas TOTAL  
 PINZAS / ALICATES



**T15.26**

THT1155871

**Tijeras 5.5"**

Tamaño: 145 mm (5,5")  
 Material: Acero inoxidable  
 Grosor de la hoja: 3,0 mm  
 Mango de diseño único  
 Superficie de chorro de arena

Precio COMERCIANTE  
 USD 3.10

Herramientas TOTAL  
 PINZAS / ALICATES



**T15.27**

THT117871

**Tijeras de electricista 7"**

Tamaño: 178 mm (7 ")  
 Material: Acero inoxidable  
 Diseño unico  
 Hoja con dientes  
 Superficie de chorro de arena

Precio COMERCIANTE  
 USD 5.20

Herramientas TOTAL  
 PINZAS / ALICATES



**T15.87**

TFMFT01151

### Herramienta multifunción plegable

Mango de acero inoxidable con agarre de goma suave  
 Componentes de acero inoxidable  
 Plegable, fácil de llevar  
 Incluye 1 bolsa de nailon para cinturón.  
 Tamaño total: 155 mm

Precio COMERCIANTE  
 USD 16.40

Herramientas TOTAL  
 PINZAS Y ALICATES



**T15.28**

THSCRS812001

### Tijeras 215mm

Tamaño: 215 mm (8,5")  
 Material: Acero inoxidable  
 Grosor de la hoja: 2,5 mm  
 Mango de diseño único  
 Superficie de chorro de arena

Precio COMERCIANTE  
 USD 2.40

Herramientas TOTAL  
 PINZAS Y ALICATES



**T13.9**

TSGLI2001

### PISTOLA PINTAR A BATERIA 20V

Voltaje: 20V  
 Presión de pulverización: 0.1-0.2Bar  
 Flujo máx .: 600 ml / min.  
 Viscosidad máx .: 40DIN-s  
 Capacidad del envase: 800 ml

Precio COMERCIANTE  
 USD 59.00

Herramientas TOTAL  
 PISTOLAS DE PINTAR



**T13.25**

TT5006

### EQUIPO PINTAR HVLP PISTOLA 500W

Voltaje: 220-240V ~ 50 / 60Hz  
 Potencia de entrada: 500 W  
 Presión de pulverización: 0.1-0.2Bar  
 Flujo máximo: 850 ml / min  
 Max. viscosidad: 50DIN-s

Precio COMERCIANTE  
 USD 63.00

Herramientas TOTAL  
 PISTOLAS PINTAR



**T13.26**

TT5006-2

### EQUIPO TOTAL PINTAR 500W

Voltaje: 220-240V ~ 50 / 60Hz  
 Potencia de entrada: 500 W  
 Presión de pulverización: 0.1-0.2Bar  
 Flujo máximo: 850 ml / min  
 Max. viscosidad: 50DIN-s

Precio COMERCIANTE  
 USD 62.00

Herramientas TOTAL  
 PISTOLAS PINTAR



**T16.38**

TATI1001

**PISTOLA DE PINTAR 1.5MM 1000CC**

Boquilla estándar: 1,5 mm  
 Ancho del patrón: 140-180 mm  
 Capacidad de pintura: 1000cc  
 Adecuado para capa base  
 Con conector tipo Europa. conector tipo USA. conector tipo Nitto v conector

Precio COMERCIANTE  
 USD 20.00

Herramientas TOTAL  
 PISTOLAS PINTAR



**T16.37**

TATI0402

**PISTOLA DE PINTAR 400 CC 1.5MM**

Boquilla estándar: 1,5 mm  
 Ancho del patrón: 180-250 mm  
 Capacidad de pintura: 400cc  
 Apto para capa base  
 Con conector tipo Europa. conector tipo USA. conector tipo Nitto v conector

Precio COMERCIANTE  
 USD 22.00

Herramientas TOTAL  
 PISTOLAS PINTAR



**T11.24**

TATI0401

**PISTOLA DE PINTAR 400CC**

Boquilla estándar: 1,5 mm  
 Ancho del patrón: 180-250 mm  
 Capacidad de pintura: 400 cc  
 Adecuado para capa base  
 Con conector tipo Europa. conector tipo USA. conector tipo Nitto v conector

Precio COMERCIANTE  
 USD 17.60

Herramientas TOTAL  
 PISTOLAS PINTAR

TOTAL



**T13.24**

TT3506

**PISTOLA DE PINTAR 450W**

Voltaje: 220-240V ~ 50 / 60Hz  
 Potencia de entrada: 450 W  
 Presión de pulverización: 0.1-0.2Bar  
 Flujo máximo: 380ml / min  
 Max. viscosidad: 50DIN-s

Precio COMERCIANTE  
 USD 41.00

Herramientas TOTAL  
 PISTOLAS PINTAR



**T14.21**

TAT20751

**PISTOLA PARA LAVADO AIRE COMPRIMIDO 0.75L**

Tamaño de la boquilla: 215 mm  
 Capacidad de lavado: 0.75L  
 Con conector tipo Europa, conector tipo EE. UU., Conector tipo Nitto y conector tipo Italia.  
 Presión de operación: 4 bar

Precio COMERCIANTE  
 USD 12.50

Herramientas TOTAL  
 PISTOLAS PINTAR



**T13.33**

TAT10605

**PISTOLA PINTAR 1.3MM 600CC**

PISTOLA DE GRADO DE GRADO SUPERIOR

Boquilla estándar: 1.3 mm

Ancho del patrón: 180-260 mm

Capacidad de pintura: 600cc

Adecuado para el acabado de la cada. profesional para rociar el automóvil.

Precio COMERCIANTE  
 USD 108.00

Herramientas TOTAL  
 PISTOLAS PINTAR

**100mm(4")**

**T15.69**

THT6146

**MORZA de banco 4"**

Tamaño de la base giratoria: 4"

Peso: 6,7 kg.

Fuerza máxima: 1300KGS

con yunque

Embalado en caia de cartón

Precio COMERCIANTE  
 USD 53.00

Herramientas TOTAL  
 PRENSAS

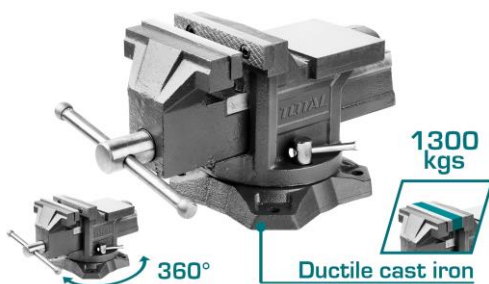

**150mm(6")**

**T15.70**

THT6166

**MORZA DE BANCO 6"**

Tamaño de la base giratoria: 6 "

Peso: 11,2kg

Fuerza máxima: 1600KGS

Con yunque

Embalado por caia de cartón

Precio COMERCIANTE  
 USD 92.00

Herramientas TOTAL  
 PRENSAS

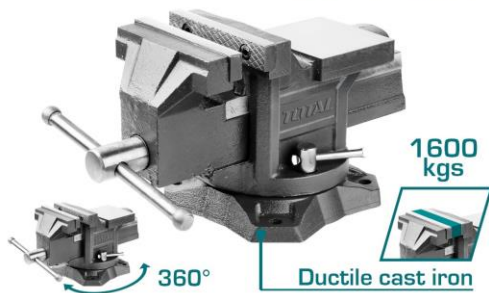

**200mm(8")**

**T15.71**

THT6186

**MORZA DE BANCO 8"**

Tamaño: 8"

Peso: 21 kg

Fuerza de sujeción máxima: 2500KGS

con yunque

Embalado en caia de cartón

Precio COMERCIANTE  
 USD 153.00

Herramientas TOTAL  
 PRENSAS

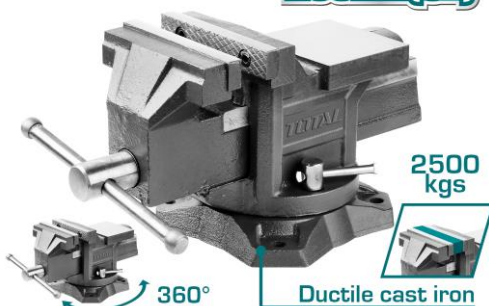

4"

**T15.67**

THT13342

**Pinza de resorte 4"**

Tamaño: 4 "

Longitud: 110 mm

Fuerza de sujeción: 12 KGS

Cuerpo de clip negro

Max boca abierta: 50 mm

Precio COMERCIANTE  
 USD 1.00

Herramientas TOTAL  
 PRENSAS



**T15.68**

THT13362

**Pinza de resorte 6"**

Tamaño: 6 "  
 Longitud: 150 mm  
 Fuerza de sujeción: 15 KGS  
 Cuerpo de clip negro  
 Max boca abierta: 68 mm

Precio COMERCIANTE  
 USD 1.35

Herramientas TOTAL  
 PRENSAS



**T15.55**

THT13141

**Prensa G 4"**

Tamaño: 4 "  
 Cuerpo de fundición maleable  
 Hilo en forma de T  
 Empaquetado con tarjeta de papel

Precio COMERCIANTE  
 USD 7.70

Herramientas TOTAL  
 PRENSAS



**T15.56**

THT13151

**Prensa G 5"**

Tamaño: 5 " / 125 mm  
 Cuerpo de fundición maleable  
 Hilo en forma de T  
 Empaquetado con tarjeta de papel

Precio COMERCIANTE  
 USD 10.10

Herramientas TOTAL  
 PRENSAS



**T15.57**

THT13161

**Prensa G 6"**

Tamaño: 6 "  
 Cuerpo de fundición maleable  
 Hilo en forma de T  
 Empaquetado con tarjeta de papel

Precio COMERCIANTE  
 USD 12.10

Herramientas TOTAL  
 PRENSAS

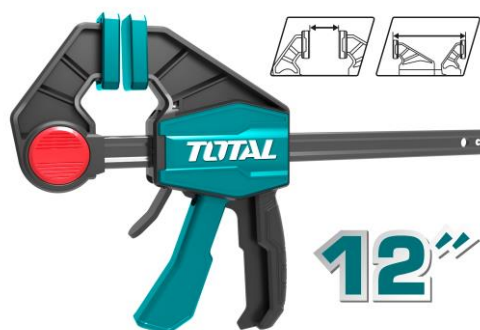

**T15.65**

THT1340602

**Prensa rápida 12"**

Tamaño de la abrazadera: 63x300 mm  
 Fuerza máxima de sujeción: 60 KGS  
 Espesor y ancho de la regla de hierro: 5X18 mm  
 Empaquetado por etiqueta

Precio COMERCIANTE  
 USD 6.00

Herramientas TOTAL  
 PRENSAS

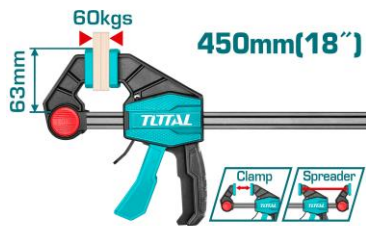

**T15.66**

THT1340603

**Prensa rápida 18"**

Tamaño de la abrazadera: 63x450 mm  
 Fuerza máxima de sujeción: 60 KGS  
 Espesor y ancho de la regla de hierro: 5X18 mm  
 Empaquetado por etiqueta

Precio COMERCIANTE  
 USD 6.90

Herramientas TOTAL  
 PRENSAS



**T15.64**

THT1340601

**Prensa rápida 6"**

Tamaño de la abrazadera: 63x150 mm  
 Fuerza máxima de sujeción: 60 KGS  
 Espesor y ancho de la regla de hierro: 5X18 mm  
 Empaquetado por etiqueta

Precio COMERCIANTE  
 USD 5.00

Herramientas TOTAL  
 PRENSAS

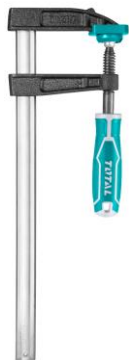

**T10.23**

THT1320502

**PRENSA SARGENTO 50X200**

Tamaño de la abrazadera: 50x200 mm  
 Fuerza máxima de sujeción: 170 kg.  
 Espesor y ancho de la regla de hierro: 5X15 mm  
 Diámetro de la rosca: 11 mm  
 Empaquetado con tarjeta de papel

Precio COMERCIANTE  
 USD 4.40

Herramientas TOTAL  
 PRENSAS



**T15.59**

THT1320503

**Sargento 10"**

Tamaño de la abrazadera: 50x250 mm  
 Fuerza máxima de sujeción: 170 KGS  
 Espesor y ancho de la regla de hierro: 5X15 mm  
 Diámetro de la rosca: 11 mm  
 Empaquetado con tarjeta de papel

Precio COMERCIANTE  
 USD 5.50

Herramientas TOTAL  
 PRENSAS

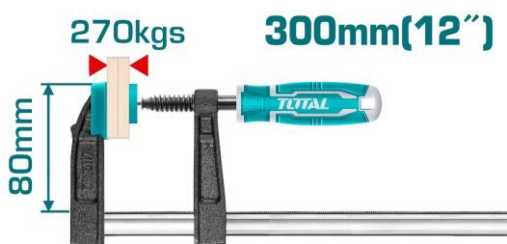

**T15.60**

THT1320801

**Sargento 12"**

Tamaño de la abrazadera: 80x300 mm  
 Fuerza máxima de sujeción: 270 KGS  
 Espesor y ancho de la regla de hierro: 6X22 mm  
 Diámetro de la rosca: 13,5 mm  
 Empaquetado con tarjeta de papel

Precio COMERCIANTE  
 USD 9.10

Herramientas TOTAL  
 PRENSAS



**T15.61**

THT1321202

### Sargento 16"

Tamaño de la abrazadera: 120x400 mm  
Fuerza máxima de sujeción: 450 KGS  
Espesor y ancho de la regla de hierro: 8X30 mm  
Diámetro de la rosca del tornillo: 15,3 mm  
Empaquetado con tarieta de papel

Precio COMERCIANTE  
USD 16.20

Herramientas TOTAL  
PRENSAS



**T15.62**

THT1321204

### Sargento 32"

Tamaño de la abrazadera: 120x800 mm  
Fuerza máxima de sujeción: 450 KGS  
Espesor y ancho de la regla de hierro: 8X30 mm  
Diámetro de la rosca del tornillo: 15,3 mm  
Empaquetado con tarieta de papel

Precio COMERCIANTE  
USD 20.90

Herramientas TOTAL  
PRENSAS



**T15.63**

THT1321401

### Sargento 40"

Tamaño de la abrazadera: 140x1000 mm  
Fuerza máxima de sujeción: 550 KGS  
Espesor y ancho de la regla de hierro: 10X35 mm  
Diámetro de la rosca del tornillo: 17,8 mm  
Empaquetado con tarieta de papel

Precio COMERCIANTE  
USD 36.30

Herramientas TOTAL  
PRENSAS



**T15.58**

THT1320501

### Sargento 6"

Tamaño de la abrazadera: 50x150 mm  
Fuerza máxima de sujeción: 170 KGS  
Espesor y ancho de la regla de hierro: 5X15 mm  
Diámetro de la rosca: 11 mm  
Empaquetado con tarieta de papel

Precio COMERCIANTE  
USD 5.00

Herramientas TOTAL  
PRENSAS

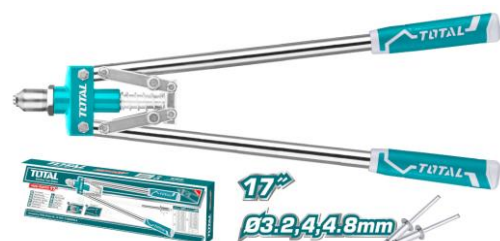

**T15.76**

THT32176

### Remachadora de mano

Tamaño: 420 mm, 17"  
Tamaño de remache aplicable: 3,2 mm, 4 mm, 4,8 mm  
Material: acero + aluminio  
Con diseño único Mano de goma  
Embalado por caia de color

Precio COMERCIANTE  
USD 12.10

Herramientas TOTAL  
REMACHADORAS



**T12.35**

THT32104

## REMACHADORA DE MANO 10.5"

Tamaño: 10,5 "  
Remache aplicable  
tamaño: 2.4 mm, 3.2 mm, 4 mm, 4.8 mm  
Empaquetado con tarjeta deslizante

Precio COMERCIANTE  
USD 4.70

Herramientas TOTAL  
REMACHADORAS



**T2.20**

TH215002

## MARTILLO DEMOLICION 1500W

Voltaje: 220-240V ~ 50 / 60Hz Potencia de entrada: 1500W Tasa de impacto: 1000-1900bmp Fuerza de impacto: 6-25J Sistema antivibratorio Escobillas de carbón de parada automática Electrónica de potencia constante Sistema de cierre de cincel Sistema de mandr

Precio COMERCIANTE  
USD 303.00

Herramientas TOTAL  
ROTOMARTILLOS



**T16.22**

TH215456

## MARTILLO DEMOLICION 1700W

Martillo de demolición  
Potencia: 1700W  
Fuerza de impacto de 50 Joules  
Tasa de impacto 1900 bmp  
Voltaie sobortado 220 a 240 Voltios

Precio COMERCIANTE  
USD 275.00

Herramientas TOTAL  
ROTOMARTILLOS



**T14.9**

TH110286

## ROTO MARTILLO 1050W 5J VALIJA

Voltaje: 220-240V ~ 50 / 60Hz  
Energía de entrada: 1050W  
Velocidad sin carga: 900 rpm  
Tasa de impacto: 4000bpm  
Energía de impacto: 5J

Precio COMERCIANTE  
USD 121.00

Herramientas TOTAL  
ROTOMARTILLOS



**T13.20**

TH118366

## ROTO MARTILLO 1800W

Rotomartillo marca TOTAL, línea INDUSTRIAL  
Voltaje de funcionamiento: 220-240V ~ 50 / 60Hz  
Potencia de entrada: 1800W  
Velocidad sin carga: 850 rpm  
Tasa de impacto del percutor: 4200bpm

Precio COMERCIANTE  
USD 156.00

Herramientas TOTAL  
ROTOMARTILLOS



**T13.19**

TH308268-2

**ROTO MARTILLO 800W 2 MANDRIL**

Voltaje: 220-240V / 50-60Hz  
 Potencia de entrada: 800 W  
 Velocidad sin carga: 0-1100 rpm  
 Tasa de impacto: 0-4000bpm  
 Energía de impacto: 2.5J

Precio COMERCIANTE  
 USD 109.00

Herramientas TOTAL  
 ROTOMARTILLOS



**T16.20**

TH1153256

**ROTOMARTILLO 1500W 5.5J**

Voltaje: 220-240V-50/60Hz  
 Potencia de entrada: 1500W  
 Velocidad sin carga: 950 rpm  
 Tasa de impacto: 4500bpm  
 Energía de impacto: 5.5J

Precio COMERCIANTE  
 USD 117.00

Herramientas TOTAL  
 ROTOMARTILLOS



**T11.3**

TRHLI1601

**ROTOMARTILLO A BATERIA 20V 1.5J**

Voltaje: 20 V Velocidad sin carga: 0-900 / min Tasa de impacto: 0-5100bpm Fuerza de impacto único: 1.5J Capacidad máxima de perforación: Ø16 en hormigón Luz de trabajo integrada Con 3 taladros SDS-plus NO incluye batería ni cargador Empaque: caja

Precio COMERCIANTE  
 USD 83.00

Herramientas TOTAL  
 ROTOMARTILLOS



**T5.19**

TH308266

**TALADRO ROTOMARTILLO 800W**

Voltaje: 220-240V ~ 50 / 60Hz Potencia de entrada: 800W Velocidad sin carga: 0-1200rpm Tasa de impacto: 0-5300bpm Energía de impacto: 2.5J Capacidad de perforación máx. Concreto: 26mm Acero: 13mm Madera: 30mm Sistema de mandril SDS plus Con 3 taladros

Precio COMERCIANTE  
 USD 75.00

Herramientas TOTAL  
 ROTOMARTILLOS

**P20S**

**BL MOTOR**  
 Battery and  
 charger  
 NOT included



**T13.8**

TRHLI2201

**ROTO MARTILLO A BATERIA 20V**

Motor sin escobillas  
 Voltaje: 20 V  
 Velocidad sin carga: 0-1350 / min  
 Tasa de impacto: 0-4700bpm  
 Fuerza de impacto único: 1.5J

Precio COMERCIANTE  
 USD 178.00

Herramientas TOTAL  
 ROTOMARTILLOS BATERIA



**T16.26**

TR110816

### ROUTER ELECTRICO 1200W 26000RPM

Voltaje: 220-240V-50/60Hz  
Potencia de entrada: 1200W  
Velocidad sin carga: 26000 rpm  
Tamaño del collar: 6 mm, 8 mm, 1/4"  
Capacidad de inmersión: 0-30 mm

Precio COMERCIANTE  
USD 91.00

Herramientas TOTAL  
ROUTERS



**T11.67**

THSH501506

### ARNES DE SEGURIDAD 1 PUNTO FIJACIÓN 4 AJUSTES

1 punto de enganche  
4 puntos de ajuste  
Material: poliéster de alta resistencia.  
Ancho de las correas: 50 mm  
Tamaño de la cuerda de seguridad:  $\phi$  13mm \* 1.5m

Precio COMERCIANTE  
USD 22.00

Herramientas TOTAL  
SEGURIDAD



**T9.81**

THSH501806

### ARNES DE SEGURIDAD INDUSTRIAL 3 PUNTOS FIJACIÓN 4

"3 puntos de fijación 4 puntos de ajuste  
Almohadilla de confort en la correa del muslo y la correa de la cintura  
Material: poliéster de alta resistencia  
Ancho de cincha: 50 mm  
Tamaño de la cuerda de seguridad:  $\phi$  13 mm \* 1.8 m  
Material de cuerda de seguridad

Precio COMERCIANTE  
USD 42.90

Herramientas TOTAL  
SEGURIDAD



**T15.128**

TSP610

### Caretta

Visera resistente a impactos  
El borde protege la frente de lesiones externas  
casco con perillas ajustables, con banda antibacteriana para el sudor  
Empaquetado por etiqueta

Precio COMERCIANTE  
USD 8.50

Herramientas TOTAL  
SEGURIDAD



**T9.84**

TSP9201

### CARETA DE SOLDAR CON FIJACIÓN

Máscara de soldadura  
Material: 100% PP  
Tamaño de vidrio: 108 \* 50 \* 3 mm, vidrio de tipo móvil  
1 piezas de vidrio de protección transparente  
Empaque: etiqueta adhesiva

Precio COMERCIANTE  
USD 5.50

Herramientas TOTAL  
SEGURIDAD

**100% New PP**



**T9.83**

TSP9102

### CARETA DE SOLDAR SIMPLE

Máscara de soldadura  
Material: 100% PP  
Con 1 pieza de vidrio de soldadura 108 \* 50 \* 3 mm y 1 pieza de vidrio de protección  
Empaque: etiqueta adhesiva

Precio COMERCIANTE  
USD 3.30

Herramientas TOTAL  
SEGURIDAD

**T9.85**

TSP303



### CARETA GAFAS DE SOLDAR

Cuerpo de PVC flexible, diseño de ventilación indirecta.  
Sombra oscura: 5  
Diseño abatible con posicionamiento de bloqueo de apertura-cierre, fácil de usar.  
Las lentes internas son transparentes. las lentes externas adoptan vidrio

Precio COMERCIANTE  
USD 2.20

Herramientas TOTAL  
SEGURIDAD

**T9.82**

TSP2601



**100% New PE**

Entire

### CASCO DE SEGURIDAD INDUSTRIAL 380G

Carcasa de PE con ventilaciones  
Material de revestimiento: cinta  
Correa para la barbilla incluida  
Color azul  
Peso: 380 g

Precio COMERCIANTE  
USD 4.40

Herramientas TOTAL  
SEGURIDAD

**T5.62**

THTRS3061



### CORREAS TRINQUETE

CAPACIDAD DE Carga: 3T  
Longitud: 6m  
Ancho: 50 mm  
Con trinquete y ganchos dobles  
Embalado por correa

Precio COMERCIANTE  
USD 15.20

Herramientas TOTAL  
SEGURIDAD

**T15.123**

TSP14101



Add one piece of leather  
more to be stonger.

### Guantes de cuero

Tamaño: 10,5 "  
Se utiliza para transportistas, operadores de mecanizado, trabajos de jardinería, etc.  
Guantes de serraje de vaca  
espalda de aladón v puños de aoma. medio forro

Precio COMERCIANTE  
USD 4.20

Herramientas TOTAL  
SEGURIDAD



1 pair / paper

**T15.122**

TSPI806-XL

### Guantes de mecanico

Tamaño: XL

La palma de material de microfibra con cuero de PVC reforzado en la palma mejora la resistencia extrema a la abrasión.

La goma en la parte posterior evita que la mano se arriesgue en la oscuridad.

Paquete por percha de papel

Precio COMERCIANTE  
USD 14.50

Herramientas TOTAL  
SEGURIDAD



**T11.65**

TSPI2101

### GUANTES DE NITRILO XL (DOCENA)

Tamaño: XL Uso para trabajadores en entornos con aceite (menos aceite), etc. Palma recubierta de nitrilo, acabado de palma liso y de textura rugosa.

Empaque: bolsa de polietileno

Precio COMERCIANTE  
USD 11.00

Herramientas TOTAL  
SEGURIDAD



12 pairs / paper

**T15.121**

TSP11102

### Guantes de punto y puntos de PVC

Talla: 10 (XL)

Se utiliza para el transporte y manipulación de carga, trabajador de reciclaje, reparador, etc.

Calibre: 10

Peso: 58 g / par: 700g / Docena

Precio COMERCIANTE  
USD 0.80

Herramientas TOTAL  
SEGURIDAD



**T15.124**

THTRS031.L

### Impermeable

Material: PVC + poliéster.

PVC 100% nuevo

Espesor: 0,33 mm

Talla L

Impermeable. con orificios de ventilación

Precio COMERCIANTE  
USD 17.60

Herramientas TOTAL  
SEGURIDAD



**T15.127**

THTRS031.XXXL

### Impermeable

Material: PVC + Poliéster

100% PVC nuevo

Espesor: 0,33 mm

Tamaño: XXXL

Impermeable. con orificios de ventilación.

Precio COMERCIANTE  
USD 17.60

Herramientas TOTAL  
SEGURIDAD

	<p><b>T15.125</b> <span style="float: right;">THTRS03I.XL</span></p> <p><b>Impermeable</b></p> <p>Material: PVC + Poliéster          100% PVC nuevo          Espesor: 0,33 mm          Tamaño: XL          Impermeable. con orificios de ventilación.</p> <hr/> <p>Precio COMERCIANTE <span style="float: right;">Herramientas TOTAL</span>          USD 17.60 <span style="float: right;">SEGURIDAD</span></p>
	<p><b>T15.126</b> <span style="float: right;">THTRS03I.XXL</span></p> <p><b>Impermeable</b></p> <p>Material: PVC + Poliéster          100% PVC nuevo          Espesor: 0,33 mm          Tamaño: XXL          Impermeable. con orificios de ventilación.</p> <hr/> <p>Precio COMERCIANTE <span style="float: right;">Herramientas TOTAL</span>          USD 17.60 <span style="float: right;">SEGURIDAD</span></p>
	<p><b>T11.69</b> <span style="float: right;">TSP301</span></p> <p><b>LENTES PROTECTORES</b></p> <p>Material: PC La longitud de la patilla se puede ajustar en 4 posiciones diferentes, la línea de la patilla se puede agregar para un uso más fácil y seguro. El diseño de tipo envolvente integrado brinda protección de flanco</p> <hr/> <p>Envasado en blister doble</p> <p>Precio COMERCIANTE <span style="float: right;">Herramientas TOTAL</span>          USD 1.65 <span style="float: right;">SEGURIDAD</span></p>
	<p><b>T15.129</b> <span style="float: right;">THRS02</span></p> <p><b>MASCARA Respirador + 2 CARTUCHOS</b></p> <p>Respirador de media máscara, incluye cartuchos dobles          Grado de protección: Grado 1, utilizado en concentraciones de volumen de material nocivo &lt;0,1%          Varios gases          Gas anti-orgánico</p> <hr/> <p>Precio COMERCIANTE <span style="float: right;">Herramientas TOTAL</span>          USD 33.00 <span style="float: right;">SEGURIDAD</span></p>
	<p><b>T11.70</b> <span style="float: right;">TSP701</span></p> <p><b>OREJERA PROTECTOR DE OIDOS 24dB</b></p> <p>Cuerpo de carcasa de ABS resistente a los impactos, almohadilla de espuma suave          NRR: 24 dB          Empaque: tarjeta de cabecera</p> <hr/> <p>Precio COMERCIANTE <span style="float: right;">Herramientas TOTAL</span>          USD 5.50 <span style="float: right;">SEGURIDAD</span></p>



**T11.52**

**THT16P4011**

### PORTA HERRAMIENTAS PARA CINTURÓN

Tamaño: L240 x W130mm Material: polieste 600D Carga máxima: 5 kg  
 con 4 bolsillos Varios bolsillos para herramientas Empaque: tarjeta de papel

Precio COMERCIANTE  
 USD 2.20

Herramientas TOTAL  
 SEGURIDAD



**T3.51**

**TSP202SB.39**

### ZAPATO BOTA SEGURIDAD PTA ACERO 39/45

Sizes assortment: 39 AL 45 Category of protective footwear: SB: steel toe cap Split leather upper Dual density pu sole Packed by color bo"

Precio COMERCIANTE  
 USD 27.50

Herramientas TOTAL  
 SEGURIDAD



**T16.11**

**TSSLI2001**

### Cizalla recta A BATERIA

Motor sin escobillas  
 Voltaje: 20V  
 Diámetro de corte: 20 mm/30 mm  
 La batería y el cargador se venden por separado  
 Embalado por BMC

Precio COMERCIANTE  
 USD 228.00

Herramientas TOTAL  
 SIERRAS



**T16.25**

**TS100806**

### SIERRA SABLE 750W 3300 RPM

Voltaje: 220-240V-50/60Hz  
 Potencia de entrada: 750W  
 Velocidad sin carga: 900-3300 rpm  
 Profundidad de corte máx.:  
 Madera: 115 mm

Precio COMERCIANTE  
 USD 87.00

Herramientas TOTAL  
 SIERRAS



**T16.23**

**TS206806**

### SIERRA CALADORA 650W

Voltaje: 220-240V-50/60Hz  
 Potencia de entrada: 650W  
 Velocidad sin carga: 800-2800 rpm  
 Capacidad de corte:  
 Madera: 80 mm

Precio COMERCIANTE  
 USD 66.00

Herramientas TOTAL  
 SIERRAS CALADORAS



**T12.6**

TS2081006

**SIERRA CALADORA 800W**

Voltaje: 220-240V ~ 50 / 60Hz  
 Potencia de entrada: 800 W  
 Velocidad sin carga: 800-3000 rpm  
 Capacidad de corte:  
 Madera: 100 mm

Precio COMERCIANTE  
 USD 66.00

Herramientas TOTAL  
 SIERRAS CALADORAS



**T11.4**

TJSLI8501

**SIERRA CALADORA A BATERÍA 20V 1.5J**

Voltaje: 20 V  
 Velocidad sin carga: 2400 rpm  
 Capacidad de corte:  
 Metal: 8 mm  
 Madera: 80 mm

Precio COMERCIANTE  
 USD 79.00

Herramientas TOTAL  
 SIERRAS CALADORAS



**T4.12**

TS88501

**Sierra de calar**

Voltaje: 220-240V ~ 50Hz  
 Potencia de entrada: 85 W  
 Velocidad sin carga: 0-1450 rpm  
 Profundidad máxima de corte: 50 mm  
 Ancho máximo de corte: 410 mm

Precio COMERCIANTE  
 USD 150.00

Herramientas TOTAL  
 SIERRAS CALADORAS



**T14.11**

TS1141856

**SIERRA CIRCULAR 1400W 185MM**

Voltaje: 220-240V ~ 50 / 60Hz  
 Energía de entrada: 1400W  
 Velocidad sin carga: 4800 rpm  
 Diámetro de la hoja: 185x20 mm  
 Capacidad de corte:

Precio COMERCIANTE  
 USD 96.00

Herramientas TOTAL  
 SIERRAS CIRCULARES



**T14.12**

TS1161856

**SIERRA CIRCULAR 1600W 185mm**

Voltaje: 220-240V ~ 50 / 60Hz  
 Potencia de entrada: 1600 W  
 Velocidad sin carga: 5000 rpm  
 Diámetro de la hoja: 185x20 mm  
 Capacidad de corte:

Precio COMERCIANTE  
 USD 107.00

Herramientas TOTAL  
 SIERRAS CIRCULARES



**T13.22**

TS1222356

**SIERRA CIRCULAR 2200W**

Voltaje: 220-240V ~ 50 / 60Hz  
 Potencia de entrada: 2200 W  
 Velocidad sin carga: 3800 rpm  
 Capacidad de corte:  
 45 arados: 65 mm

Precio COMERCIANTE  
 USD 186.00

Herramientas TOTAL  
 SIERRAS CIRCULARES



**T8.3**

TSLI1401

**SIERRA CIRCULAR BATERIA**

Voltaje: 20V  
 Velocidad sin carga: 3600 rpm  
 Diámetro de la hoja: 140 mm  
 Capacidad de corte:  
 45 ° arado: 28 mm

Precio COMERCIANTE  
 USD 70.00

Herramientas TOTAL  
 SIERRAS CIRCULARES



**T14.19**

TS42142101

**SIERRA INGLETADORA 1400W**

Voltaje: 220-240V ~ 50 / 60Hz  
 Energía de entrada: 1400W  
 Velocidad sin carga: 5000 rpm  
 Tamaño de la hoja: 210 mm (8-1 / 4 ") \* 25,4 mm  
 Base de aluminio

Precio COMERCIANTE  
 USD 149.00

Herramientas TOTAL  
 SIERRAS INGLETEADORAS



**T16.31**

TS42142107

**SIERRA INGLETEADORA 1400W 5000 RPM 210MM**

Voltaje: 220-240V-50/60Hz  
 Potencia de entrada: 1400W  
 Velocidad sin carga: 5000 rpm  
 Tamaño de la hoja: 210 mm x 25,4 mm.  
 Capacidad máxima de corte: 55 mm x 120 mm

Precio COMERCIANTE  
 USD 132.00

Herramientas TOTAL  
 SIERRAS INGLETEADORAS



**T11.18**

TS42182553

**SIERRA INGLETEADORA 1800W**

Voltaje: 220-240V ~ 50 / 60Hz Potencia de entrada: 1800 W Velocidad sin carga: 4500 rpm Tamaño de la hoja: 254 mm (10 ") \* 30 mm Capacidad de corte (Inglete / Bisel) : 0 ° / 0 °: 75 \* 130 mm 45 ° (izquierda / derecha) / 0 °: 75 \* 90 mm 0 ° / 45 °: 40

Precio COMERCIANTE  
 USD 267.00

Herramientas TOTAL  
 SIERRAS INGLETEADORAS

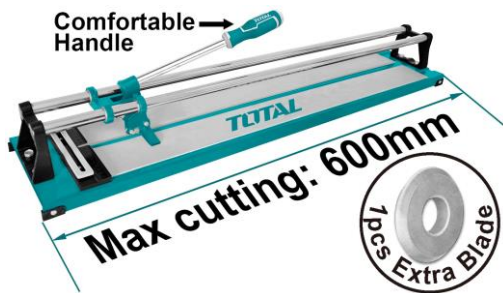

**T15.100**

THT576004

**cortador de ceramica 60cm**

Cortador de azulejos de 600 mm  
Longitud máxima de corte: 600 mm  
Espesor máximo de corte: 12 mm  
Tamaño de la base de acero: 815x195cm  
Grosor de la base: 2 mm.

Precio COMERCIANTE  
USD 48.00

Herramientas TOTAL  
SIERRAS MANUALES



**T15.83**

THT59126

**SERRUCHO 12" CON INGLETEADORA**

Caja de ingletes de plástico con juego de sierra trasera  
Caja de inglete de plástico 1pcs  
Tamaño: 300 x 140 x 80  
espesor: 20 mm  
Sierra trasera 1pcs

Precio COMERCIANTE  
USD 11.40

Herramientas TOTAL  
SIERRAS MANUALES



**T15.82**

THT551663D

**SERRUCHO 16"**

Longitud: 400 mm / 16 "  
Espesor: 0,9 mm, 7TPI  
Con protector de dientes  
Empaquetado con tarjeta de papel

Precio COMERCIANTE  
USD 3.70

Herramientas TOTAL  
SIERRAS MANUALES



**T6.16**

TS92035526

**SIERRA SENSITIA 2350W**

Voltaje: 220V-240V ~ 50-60Hz  
Potencia de entrada: 2350 W  
Tamaño de la hoja: 355x25.4x3 mm  
Velocidad sin carga: 3800 rpm  
Capacidad máxima de corte:

Precio COMERCIANTE  
USD 160.00

Herramientas TOTAL  
SIERRAS SENSITIVAS



**T9.8**

TWAH3006

**PORTA ELECTRODO 300 AMP MUELAS BRONCE**

Diseño único Nuevo diseño  
Corriente clasificada: 300A  
Adecuado para máquina de soldar MMA  
Empaque: caja de cartón

Precio COMERCIANTE  
USD 5.50

Herramientas TOTAL  
SOLDADURA



Battery and charger **NOT** included

**T16.10**

TSILI2001

## SOLDADOR ESTAÑO A BATERÍA 20V 40W

Voltaje: 20V  
Potencia de entrada: 40W  
Tiempo de precalentamiento: 3-5 minutos  
Batería y cargador no incluidos  
Embalado por tartera deslizante

Precio COMERCIANTE  
USD 16.70

Herramientas TOTAL  
SOLDADURAS



**T2.29**

TW22005

## SOLDADOR INVERTER MMA 200A

Tecnología: IGBT • Voltaje: 220-240V~50/60Hz Potencia: 6,3 KVA Voltaje en vacío: 70 volt Corriente de soldadora: 10-200 amp Corriente máx de soldadora: 200 amp Ciclo de Trabajo: 200 apm - 60% Diametro de electrodos: de 1,6 a 5,0mm Peso neto: 5,3 Kg Incluy

Precio COMERCIANTE  
USD 255.00

Herramientas TOTAL  
SOLDADURAS



**T10.13**

TDP207502

## TALADRO DE PIE 1.6M 20MM 750W

Voltaje: 220-240V ~ 50Hz  
Potencia de entrada: 750 W  
Capacidad máx. De perforación: 20 mm  
Velocidad sin carga: 180-2770 rpm  
Ajustes de velocidad del husillo: 16

Precio COMERCIANTE  
USD 482.00

Herramientas TOTAL  
TALADROS



**T11.7**

TGI11136

## TALADRO PERCUTOR 1010W 13MM

Voltaje: 220-240V ~ 50 / 60Hz  
Potencia de entrada: 1010 W  
Velocidad sin carga: 0-2800 rpm  
Capacidad máx. De perforación: 13 mm  
Velocidad variable

Precio COMERCIANTE  
USD 64.00

Herramientas TOTAL  
TALADROS



**T14.6**

TSDLI0403

## Destornillador inalámbrico A BATERÍA 4v

Voltaje: 4 V  
Vástago hexagonal: 1/4 "  
Velocidad sin carga: 240 / min  
Par máx .: 4N.m  
Luz de trabajo integrada

Precio COMERCIANTE  
USD 37.40

Herramientas TOTAL  
TALADROS / ATORNILLADORES



**T8.4**

TSDLIO401

**ATORNILLADOR 4V TSDLIO401**

Voltaje: 4V  
 Vástago hexagonal: 1/4 "  
 Velocidad sin carga: 180 / min.  
 Par máx.: 4N.m  
 Luz de trabajo integrada

Precio COMERCIANTE  
 USD 25.30

Herramientas TOTAL  
 TALADROS ATORNILLADORES



**T16.4**

TIRLI2002

**ATORNILLADOR DE IMPACTO 20V**

Motor sin escobillas  
 Voltaje de taladro: 20 V  
 Vástago hexagonal: 1/4 "  
 Velocidad sin carga: 0-1300 / 0-2100 / min  
 Tasa de impacto: 0-2000 / 0-3300bpm

Precio COMERCIANTE  
 USD 165.00

Herramientas TOTAL  
 TALADROS ATORNILLADORES



**T14.3**

TIWLI2001

**ATORNILLADOR de impacto A BATERÍA**

Motor sin escobillas  
 Voltaje: 20 V  
 Impulsión cuadrada: 1/2 "  
 Velocidad sin carga: 0-1300 / 0-2100 / min  
 Tasa de impacto: 0-2000 / 0-3300bpm

Precio COMERCIANTE  
 USD 182.00

Herramientas TOTAL  
 TALADROS ATORNILLADORES



**T13.12**

TGI081316

**TALADRO 810W**

Voltaje: 220-240V ~ 50 / 60Hz  
 Potencia de entrada: 810 W  
 Velocidad sin carga: 0-2750 rpm  
 Capacidad máx. De perforación: 13 mm  
 Velocidad variable

Precio COMERCIANTE  
 USD 50.00

Herramientas TOTAL  
 TALADROS ATORNILLADORES



**T16.15**

TDLI1221

**TALADRO ATORNILLADOR 12V 25NM**

Voltaje: 12V  
 Velocidad sin carga: 0-400 rpm/0-1500 rpm  
 Par máximo: 25NM  
 Capacidad del mandril: 0,8-10 mm  
 Ajustes de par: 15+1

Precio COMERCIANTE  
 USD 60.00

Herramientas TOTAL  
 TALADROS ATORNILLADORES



**T13.10**

TDLI1211

### TALADRO ATORNILLADOR A BATERIA

Voltaje: 12V  
 Velocidad sin carga: 0-600 / min  
 Par máximo: 20NM  
 Capacidad del portabrocas: 0,8-10 mm  
 Ajustes de par: 15 + 1

Precio COMERCIANTE  
 USD 59.00

Herramientas TOTAL  
 TALADROS ATORNILLADORES



**T16.2**

TDLI20024

### TALADRO ATORNILLADOR BATERIA 20V 45NM

Voltaje: 20V  
 Velocidad sin carga: 0-400/0-1500/rpm  
 Par máximo: 45NM  
 Capacidad del mandril: 0,8-10 mm  
 Ajustes de par: 15+1

Precio COMERCIANTE  
 USD 95.00

Herramientas TOTAL  
 TALADROS ATORNILLADORES



**T16.3**

TIDLI20608

### TALADRO ATORNILLADOR BATERIA 20V SIN ESCOBILLAS

Motor sin escobillas  
 Voltaje: 20V  
 Velocidad sin carga: 0-450/0-1900/rpm  
 Tasa de impacto máxima: 22500/min  
 Par máximo: 60NM

Precio COMERCIANTE  
 USD 195.00

Herramientas TOTAL  
 TALADROS ATORNILLADORES



**T13.11**

TIDLI1222

### TALADRO ATORNILLADOR DE IMPACTO

Voltaje: 12V  
 Velocidad sin carga: 0-400 / 0-1350 / min  
 Tasa de impacto máx.: 0-5500 / 0-20000bpm  
 Par máximo: 25NM  
 Capacidad del portabrocas: 0.8-10 mm

Precio COMERCIANTE  
 USD 106.00

Herramientas TOTAL  
 TALADROS ATORNILLADORES



**T13.5**

TIDLI20031

### TALADRO ATORNILLADOR DE IMPACTO 20V

Voltaje: 20 V  
 Velocidad sin carga: 0-450 / 0-1900 / min  
 Tasa de impacto máx.: 22500 / min  
 Par máximo: 55NM  
 Capacidad del portabrocas: 2.0-13 mm

Precio COMERCIANTE  
 USD 157.00

Herramientas TOTAL  
 TALADROS ATORNILLADORES

TOTAL



**T13.4**

TIDL120012

**TALADRO ATORNILLADOR DE IMPACTO 20V**

Voltaje: 20 V  
 Velocidad sin carga: 0-400 / 0-1500 / min  
 Tasa de impacto máx.: 22500 / min  
 Par máximo: 45NM  
 Capacidad del portabrocas: 0.8-10 mm

Precio COMERCIANTE  
 USD 137.00

Herramientas TOTAL  
 TALADROS ATORNILLADORES



**T16.16**

TD502106

**TALADRO ATORNILLADOR ELECTRICO 280W**

Voltaje: 220-240V-50/60Hz  
 Potencia de entrada: 280W  
 Velocidad sin carga: 0-750 rpm  
 Capacidad máxima de perforación: 10 mm  
 portabrocas sin llave de 10 mm

Precio COMERCIANTE  
 USD 37.00

Herramientas TOTAL  
 TALADROS ATORNILLADORES



**T13.1**

TDLI12325

**TALADRO ATORNILLADOR INALAMBRICO**

Voltaje: 12V  
 Velocidad sin carga: 0-400 / 0-1500 / min  
 Par máximo: 20NM  
 Capacidad del portabrocas: 0,8-10 mm  
 Ajustes de par: 15 + 1

Precio COMERCIANTE  
 USD 68.00

Herramientas TOTAL  
 TALADROS ATORNILLADORES



**T14.1**

TIDL11232

**TALADRO ATORNILLADOR percutor 12V**

Voltaje: 12V  
 Velocidad sin carga: 0-350 / 0-1350 / min  
 Velocidad de impacto máx.: 22500 / min.  
 Par máx.: 20NM  
 Capacidad de portabrocas: 0.8-10 mm

Precio COMERCIANTE  
 USD 91.00

Herramientas TOTAL  
 TALADROS ATORNILLADORES



**T14.7**

TG1061356-2

**Taladro de impacto 680W**

Voltaje: 220-240V ~ 50 / 60Hz  
 Energía de entrada: 680W  
 Velocidad sin carga: 0-3000 rpm  
 Capacidad máx. De perforación: 13 mm  
 Velocidad variable

Precio COMERCIANTE  
 USD 47.00

Herramientas TOTAL  
 TALADROS ATORNILLADORES



**T14.2**

TIDLI200215

### Taladro de impacto A BATERÍA de LITIO

Voltaje: 20 V  
Velocidad sin carga: 0-400 / 0-1500 / min  
Tasa de impacto máx.: 22500 / min  
Par máximo: 45NM  
Capacidad del portabrocas: 0.8-10 mm

Precio COMERCIANTE  
USD 149.00

Herramientas TOTAL  
TALADROS ATORNILLADORES



**T16.60**

TACSDI3571

### ACCESORIOS PARA MINI TALADRO X 357 PIEZAS

357 piezas de accesorios de mini taladro  
4 piezas pinzas  
16 bandas de lijado.  
16 bandas de lijado.  
2 piezas de vástaos de liiado

Precio COMERCIANTE  
USD 30.00

Herramientas TOTAL  
VARIOS



**T12.52**

THPSI3601

### ASPERSOR, ROCIADOR AUTOMÁTICO 3/4"

Cabezal de rociador de engranaje automático de plástico  
Adaptador de herramienta de 3/4 "  
Punta de plástico de 3 pines  
Con función giratoria de 360 °  
Dimensión: 38 \* 17.4 \* 6.4 cm

Precio COMERCIANTE  
USD 10.80

Herramientas TOTAL  
VARIOS



**T16.70**

TPMGF03

### BANDERA CON BASE

Alto: 2,8 m  
Material: bandera de poliéster tejido + asta de bandera de fibra de vidrio y aleación de aluminio + soporte de base de hierro

Precio COMERCIANTE  
USD 62.00

Herramientas TOTAL  
VARIOS

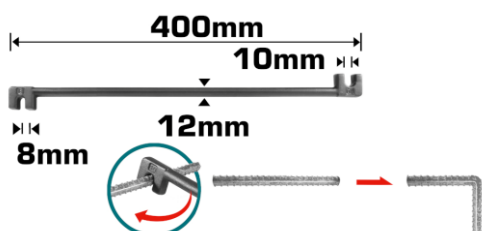

**T15.74**

THBEB08102

### Barra de flexión

Tamaño: 8 mm y 10 mm  
Longitud: 400 mm  
Material: 45 # acero al carbono  
Estampado forjado y tratamiento térmico  
Superficie negra mate

Precio COMERCIANTE  
USD 5.10

Herramientas TOTAL  
VARIOS

**T15.75**

THBEB12142

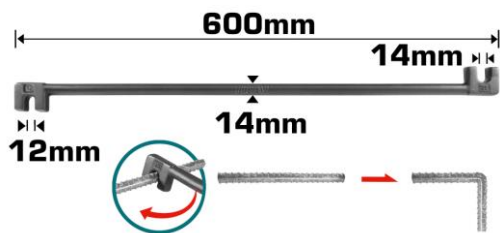

**Barra de flexión**

Tamaño: 12 mm y 14 mm  
Lenth: 600 mm  
Material: acero al carbono 45 #  
Caída de forjado y tratamiento térmico.  
Superficie mate negra

Precio COMERCIANTE  
USD 8.60

Herramientas TOTAL  
VARIOS

**T15.73**

THBEB06082

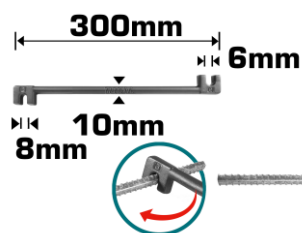

**Barra de flexión**

Tamaño: 6 mm y 8 mm  
Longitud: 300 mm  
Material: 45 # acero al carbono  
Estampado forjado y tratamiento térmico  
Superficie negra mate

Precio COMERCIANTE  
USD 3.90

Herramientas TOTAL  
VARIOS

**T12.13**

TAC32041



**CEPILLO ALAMBRE GIRATORIO 100MM TUERCA**

100 mm  
Diámetro del alambre: 0,5 mm  
Hilo: M14X2  
Envasado en blister doble

Precio COMERCIANTE  
USD 3.70

Herramientas TOTAL  
VARIOS

**T11.45**

TAC34041



**CEPILLO ALAMBRE PARA TALADRO 100MM**

100 mm  
Diámetro del cable: 0,35 mm  
Diámetro del vástago: 6,35 mm (1/4 ")  
Envasado en blister doble

Precio COMERCIANTE  
USD 1.45

Herramientas TOTAL  
VARIOS

**T11.43**

TAC34021



**CEPILLO ALAMBRE PARA TALADRO 50MM**

50 mm  
Diámetro del cable: 0,35 mm  
Diámetro del vástago: 6,35 mm  
Envasado en blister doble

Precio COMERCIANTE  
USD 1.10

Herramientas TOTAL  
VARIOS

**T11.44**

TAC34031



**CEPILLO ALAMBRE PARA TALADRO 75MM**

75 mm  
 Diámetro del cable: 0,35 mm  
 Diámetro del vástago: 6,35 mm (1/4 ")  
 Envasado en blister doble

Precio COMERCIANTE  
 USD 1.10

Herramientas TOTAL  
 VARIOS

**T15.72**

THT4421219

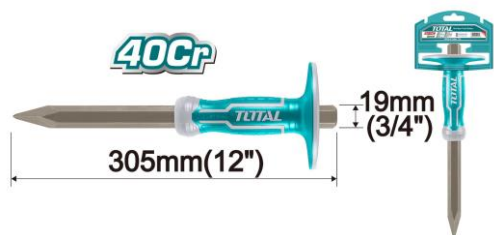

**CINCEL HORMIGON**

Tamaño de la cabeza: 4 mm  
 Tamaño del mango: 19 mm  
 Longitud: 305 mm  
 Material: 40Cr  
 Tratamiento térmico. recubrimiento en polvo límpido

Precio COMERCIANTE  
 USD 7.60

Herramientas TOTAL  
 VARIOS

**T16.57**

TAC1521181



**CINCEL SDS PLUS 18 X 300 MM PUNTA**

18X300mm, puntiagudo  
 Embalado por percha de plástico

Precio COMERCIANTE  
 USD 4.90

Herramientas TOTAL  
 VARIOS

**T16.58**

TAC15221811



**CINCEL SDS PLUS 180X 300 X 25 MM CHATO**

18 X300X 25 mm, plano  
 Embalado por percha de plástico

Precio COMERCIANTE  
 USD 4.90

Herramientas TOTAL  
 VARIOS

**T15.111**

THPET1103



**Cinta aislante de PVC 10Y**

CLORURO DE POLIVINILO  
 Longitud: 9,15 m (10 yardas)  
 De color negro  
 Ancho: 18 mm  
 Espesor: 0.13 mm

Precio COMERCIANTE  
 USD 0.45

Herramientas TOTAL  
 VARIOS



Engine:  
TOTAL 6.5HP  
N.W.:79KGS

**T16.43**

TP880-2

### COMPACTADOR APISONADOR 79KG 6.5HP A NAFTA

Motor de gasolina  
 Potencia del motor: 4,8 kW (6,5 CV)  
 Peso: 79Kg  
 Fuerza de impacto: 10kN  
 Tasa de impacto: 450-660 rpm

Precio COMERCIANTE  
 USD 1,350.00

Herramientas TOTAL  
 VARIOS



**T13.31**

TTAC2506

### COMPRESOR 12V 120PSI

Compresor de aire de servicio pesado con luz  
 Fuente de alimentación: 12V, corriente nominal: 18A  
 Presión máxima: 120PSI,  
 Duración del tiempo de trabajo: 15 minutos  
 Manuera de aire de 5 m con un adaptador de latón de liberación rápida

Precio COMERCIANTE  
 USD 63.00

Herramientas TOTAL  
 VARIOS



**T15.131**

THWS030301

### conector rapido manguera X 3 PZS

Juego de conectores rápidos de manguera de 3 piezas  
 Con 1 conector rápido de manguera de plástico de 1/2 "con parada de agua  
 Con conector rápido de manguera de plástico de 1 pieza de 1/2 "  
 Con 1 adaptador de grifo de 1/2 "con adaptador de grifo de 3/4"  
 Embalado por percha de plástico

Precio COMERCIANTE  
 USD 2.70

Herramientas TOTAL  
 VARIOS

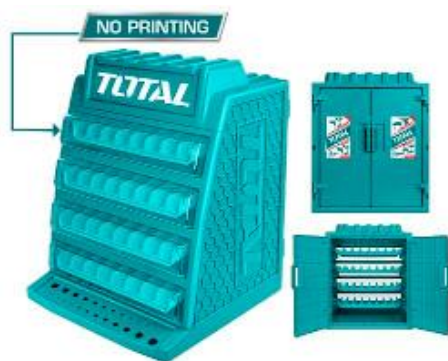

**T16.56**

TAKD2688

### EXHIBIDOR PARA BROCAS

Diseño unico  
 Tamaño: 340 mm \* 320 mm \* 430 mm  
 Sin impresión  
 Las etiquetas de especificaciones se suministran en el paquete.  
 Cuatro discos

Precio COMERCIANTE  
 USD 70.00

Herramientas TOTAL  
 VARIOS



**T13.23**

TL1108236

### GARLOPA CEPILLO 1050 W 1600RPM

Voltios: 220-240V ~ 50 / 60Hz  
 Potencia de entrada: 1050 W  
 Velocidad sin carga: 16000 rpm  
 Ancho y profundidad de cepillado: 82x3 mm  
 Base de aluminio resistente

Precio COMERCIANTE  
 USD 109.00

Herramientas TOTAL  
 VARIOS



**T6.17**

TP18001

## GENERADOR NAFTA 2T 3HP

Tensión nominal (V): 220-240 Frecuencia nominal (Hz): 50 Salida máx. (KW): 0,8 Salida nominal (kW): 0,65 Velocidad nominal (rpm): 3000 Motor: 2 tiempos Desplazamiento (ml): 63 Sistema de refrigeración: refrigerado por aire Sistema de arranque: retroceso A

Precio COMERCIANTE  
USD 189.00

Herramientas TOTAL  
VARIOS



**T15.7**

THT786006

## Hacha 600G

Peso: 600g  
45 # acero al carbono Forjado en estampa  
Tratamiento térmico  
Mango de fibra de vidrio bicolor  
Empaquetado por etiqueta

Precio COMERCIANTE  
USD 8.60

Herramientas TOTAL  
VARIOS



**T12.44**

THPTW300N2

## LLAVE DE TORSIÓN 1/2"

Rango de par: 0-300N.m  
cuadrado : 1/2"  
Material: CR-V  
Tratamiento térmico, cromado  
Empaquetado por caja de color

Precio COMERCIANTE  
USD 11.50

Herramientas TOTAL  
VARIOS



**T9.46**

THT20209

## PISTOLA APLICA SILICONA POMO 9"

Pistola de calafateo 9"  
Espesor: 0.8 mm  
Mango de hierro con dientes  
Longitud: 235mm  
Diámetro: 55mm

Precio COMERCIANTE  
USD 3.30

Herramientas TOTAL  
VARIOS



**T9.47**

THT111051

## PISTOLA PARA ENGRASE MANUAL 400CC INDUSTRIAL

Pistola engrasadora de servicio pesado  
Calidad de Taiwán  
Capacidad : 400CC / 14oz  
Forma de carga : Cartucho de 14 oz / 400CC a granel  
Presión de trabajo: 4500psi

Precio COMERCIANTE  
USD 14.30

Herramientas TOTAL  
VARIOS

**Key components made in Taiwan  
Top quality in the world**

**T14.38**

TAC1511141

**PUNTA ROTOMARTILLO SDS plus 14x250**

MEDIDAS: 14X250mm,  
 FORMATO punta  
 Embalado por percha de plástico



Precio COMERCIANTE  
 USD 2.55

Herramientas TOTAL  
 VARIOS

**T14.39**

TAC15121411

**PUNTA ROTOMARTILLO 250 X 14 mm**

MEDIDAS: 14X250 X 20mm,  
 FORMATO DE PUNTA: plano  
 Embalado por percha de plástico



Precio COMERCIANTE  
 USD 2.55

Herramientas TOTAL  
 VARIOS

**T14.16**

TAKB0501

**puntas Accesorios para amoladora**

Accesorios para amoladora TG504062  
 IPCS cilíndrico 16 \* 25 mm  
 1 piezas tipo bala 20 \* 21 mm  
 Cono IPCS 20 \* 32 mm  
 1 Uds tipo T 24 \* 10 mm



Precio COMERCIANTE  
 USD 3.60

Herramientas TOTAL  
 VARIOS

**T11.60**

THT8593

**RODILLO 230MM FIBRA ACRÍLICA**

Material: acrílico Tamaño: 230 mm / 9 " Altura de la fibra: 18 mm

Adecuado para pared exterior Vástago central de 8 mm Con cubierta de rodillo 1pcs Con vástago auxiliar de 4 piezas Embalado en bolsa de plástico

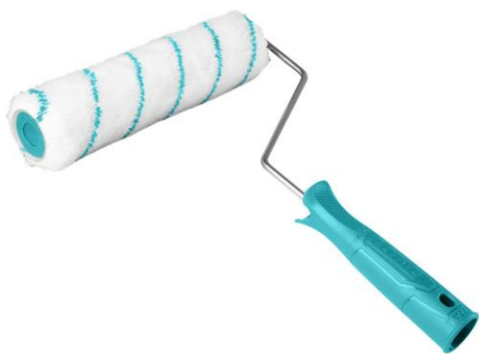

Precio COMERCIANTE  
 USD 3.30

Herramientas TOTAL  
 VARIOS

**T12.34**

THT431362

**UÑA BARRA 36" 0.9MTS**

Tamaño (AxBxC) :  
 36 "(900 mm) x1-1 / 5" (30 mm) x16 / 25 "(16,0 mm)  
 Vástago ovalado con muesca (30°, 68°)  
 Empaquetado por etiqueta



Precio COMERCIANTE  
 USD 14.10

Herramientas TOTAL  
 VARIOS



## CR2.19

CME-204

### AURICULAR

Diámetro del altavoz: 10 mm  
 Impedancia: 32Ω ± 15%  
 Respuesta de frecuencia: 20-20 kHz  
 Sensibilidad: 100 ± 3dB  
 Pin de conexión: 3.5 mm

Precio COMERCIANTE  
 USD 3.40

CROWN  
 CROWN



## CR3.2

CMH-209T

### AURICULAR CROWN

Driver unit:40mm  
 Impedance:32 Ohm  
 Sensitivity:100±3db  
 Frequency Response: 20HZ~20KHz  
 Rated Power: 20mW

Precio COMERCIANTE  
 USD 9.70

CROWN  
 CROWN



## CR21

CMGH-101T

### AURICULAR GAMING CON MICROFONO

Auricular con micrófono para juegos  
 Vincha ancha y felxible, metálica reforzada, para uso prolongado  
 Almohadillas suaves, excelente aislamiento acústico  
 Micrófono plegable de alta sensibilidad

Precio COMERCIANTE  
 USD 17.20

CROWN  
 CROWN



## CR22

CMGH-102T

### AURICULAR GAMING CON MICROFONO

Auricular con micrófono para juegos  
 Vincha ancha y felxible, metálica reforzada, para uso prolongado  
 Almohadillas suaves, excelente aislamiento acústico  
 Micrófono plegable de alta sensibilidad

Precio COMERCIANTE  
 USD 20.70

CROWN  
 CROWN



## CR23

CMBH9301

### AURICULAR INALAMBRICO BLUETOOTH

Auricular inalámbrico con conexión Bluetooth  
 Se conecta a cualquier dispositivo o tel. inteligente  
 Permite responder llamadas, gracias a su micrófono incorporado  
 Vincha ancha v felxible. metálica reforzada. para uso

Precio COMERCIANTE  
 USD 73.60

CROWN  
 CROWN



### CR3.5

CMBE-502

#### Auriculares bluetooth

Bluetooth specification: RDA / V4.2+EDR  
 Bluetooth profiles: HSP, HFP, A2DP and AVRCP  
 Operating distance: 10 meters Class II  
 Battery capacity: 55mAH  
 Talk time&Music olavina time: About 4 hours

Precio COMERCIANTE  
 USD 14.70

CROWN  
 CROWN



### CR3.6

CMBE-503

#### Auriculares bluetooth negros

Bluetooth specification: RDA / V4.2+EDR  
 Bluetooth profiles: HSP, HFP, A2DP and AVRCP  
 Operating distance: 10 meters Class II  
 Battery capacity: 55mAH  
 Talk time&Music olavina time: About 4 hours

Precio COMERCIANTE  
 USD 14.70

CROWN  
 CROWN



### CR3.1

CMBE-500

#### Auriculares bluetooth negros

"Bluetooth specification: RDA / V4.2+EDR Bluetooth profiles: HSP, HFP, A2DP and AVRCP Operating distance: 10 meters Class II Battery capacity: 55mAH Talk time&Music playing time: About 4 hours Standbv time: About 80

Precio COMERCIANTE  
 USD 14.70

CROWN  
 CROWN



### CR3.3

CMGH-111

#### Auriculares para juegos con micrófono

Gaming Headset  
 Speaker diameter: φ40 mm;  
 Impedance: 32 Ohms;  
 Sensitivity: 105dB S.P.L.at 1KHz;  
 Mic diameter: 6\*5mm:

Precio COMERCIANTE  
 USD 20.70

CROWN  
 CROWN



### CR2.33

CMCU-3022

#### CABLE USB

Precio COMERCIANTE  
 USD 2.90

CROWN  
 CROWN



**CR2.28**

CMCU-1012

CABLE USB

Precio COMERCIANTE  
 USD 1.70

CROWN  
 CROWN



**CR2.26**

CMCU-3042

CABLE USB

Precio COMERCIANTE  
 USD 2.90

CROWN  
 CROWN



**CR2.32**

CMCU-3052

CABLE USB

Interface: USB - microUSB  
 Protocolo: USB 2.0  
 Potencia de carga 2A  
 Data transfer rate: Up to 480 Mbit|sec  
 Larao: 100 cm

Precio COMERCIANTE  
 USD 0.00

CROWN  
 CROWN



**CR2.30**

CMCU-1022

CABLE USB

Precio COMERCIANTE  
 USD 0.00

CROWN  
 CROWN



**CR2.27**

CMCU-3012

CABLE USB

Precio COMERCIANTE  
 USD 2.90

CROWN  
 CROWN



**CR2.25**

CMCU-3072

CABLE USB

Precio COMERCIANTE  
 USD 3.40

CROWN  
 CROWN



**CR3.7**

CMBLS-001

Funda para portátil de 15"

Funda para portátil de 15"  
 color: gris + negro

Precio COMERCIANTE  
 USD 23.00

CROWN  
 CROWN



**CR33**

CMCP-204

GABINETE ATX PARA PC CON FUENTE

Gabinete ATX para PC  
 Ancho 175mm  
 Altura 325 mm  
 Profundidad 365 mm  
 Compartimientos externos 5.25": 3

Precio COMERCIANTE  
 USD 51.70

CROWN  
 CROWN



**CR32**

CMCP-208

GABINETE ATX PARA PC CON FUENTE

Gabinete ATX para PC  
 Ancho 175mm  
 Altura 325 mm  
 Profundidad 365 mm  
 Compartimientos externos 5.25": 3

Precio COMERCIANTE  
 USD 51.70

CROWN  
 CROWN



**CR31**

CMC-400

GABINETE ATX PARA PC CON FUENTE

Gabinete ATX para PC  
 Incluye fuente  
 Ancho 175mm  
 Altura 365 mm  
 Profundidad 368 mm

Precio COMERCIANTE  
 USD 48.30

CROWN  
 CROWN



## CR30

CMC-GS04

### GABINETE ATX PARA PC GAMING CON FUENTE

Gabinete ATX para PC  
 Con posibilidad de intalar refrigeración  
 líquida  
 Incluye fuente  
 Ancho 195mm

Precio COMERCIANTE  
 USD 158.70

CROWN  
 CROWN



## CR28

CMC-GS01

### GABINETE ATX PARA PC GAMING CON FUENTE

Gabinete ATX para PC  
 Con posibilidad de intalar refrigeración  
 líquida  
 Incluye fuente  
 Ancho 214 mm

Precio COMERCIANTE  
 USD 73.60

CROWN  
 CROWN



## CR29

CMC-GS03

### GABINETE ATX PARA PC GAMING CON FUENTE

Gabinete ATX para PC  
 Con posibilidad de intalar refrigeración  
 líquida  
 Incluye fuente  
 Ancho 193 mm

Precio COMERCIANTE  
 USD 123.00

CROWN  
 CROWN



## CR18

CMG-700

### GAMEPAD MANDO PARA JUEGOS

Mando para juegos  
 Revestimiento de goma  
 12 botones  
 2 palancas  
 Dual modo: análogo o digital

Precio COMERCIANTE  
 USD 13.80

CROWN  
 CROWN



## CR20

CMG-702

### GAMEPAD MANDO PARA JUEGOS

Mando para juegos  
 Revestimiento de goma  
 12 botones  
 2 palancas  
 Dual modo: análogo o digital

Precio COMERCIANTE  
 USD 16.10

CROWN  
 CROWN



**CR34**

CMVR-003

**LENTE DE REALIDAD VIRTUAL**

Lentes de realidad virtual, para el smart-phone  
 Ajuste de enfoque y separación de ojos.  
 Apto para teléfonos de entre 3.5 y 6 "  
 Abertura para insertar auriculares o joysticks  
 Correas ajustables v cómodas

Precio COMERCIANTE  
 USD 13.80

CROWN  
 CROWN



**CR35**

CMVR-017

**LENTE DE REALIDAD VIRTUAL**

Lentes de realidad virtual, para el smart-phone con  
 auriculares incorporados  
 Control de audio incluido  
 Ajuste de enfoque y separación de ojos.  
 Apto para teléfonos de entre 4.7" v 6 "

Precio COMERCIANTE  
 USD 56.40

CROWN  
 CROWN



**CR2.16**

CMBP-902

**MOCHILA PORTA LAPTOP**

Precio COMERCIANTE  
 USD 25.30

CROWN  
 CROWN



**CR2.17**

CMBP-906S

**MOCHILA PORTA LAPTOP**

Precio COMERCIANTE  
 USD 25.30

CROWN  
 CROWN



**CR03**

MXG-1100

**MOUSE GAMING 6 BOTONES**

Mouse GAMER con cable  
 Marca : CROWN  
 Modelo: BLAZE CMXG-1100  
 6 botones  
 Diseño ergonomico

Precio COMERCIANTE  
 USD 16.70

CROWN  
 CROWN

## CR07

CMG-02



### MOUSE GAMING 7 BOTONES

Mouse GAMER con cable  
 Marca : CROWN  
 Modelo: SLIDE CMG-02  
 Único con 7 botones  
 Precisión máxima. gracias a la reaulación de sensibilidad

Precio COMERCIANTE  
 USD 23.00

CROWN  
 CROWN

## CR06

CMG-01



### MOUSE GAMING 8 BOTONES

Mouse GAMER con cable  
 Marca : CROWN  
 Modelo: ROBOTIC CMG-01  
 Único con 8 botones  
 Reaulación de peso para máxima comodidad: incluye 2

Precio COMERCIANTE  
 USD 28.70

CROWN  
 CROWN

## CR01

CMXG-600



### MOUSE GAMING DE 6 BOTONES

Mouse GAMER con cable  
 Marca : CROWN  
 Modelo: ERNUST CMXG-600  
 6 botones  
 Diseño eraonómico

Precio COMERCIANTE  
 USD 19.50

CROWN  
 CROWN

## CR05

CMXG-615



### MOUSE GAMING REGULABLE

Mouse GAMER con cable  
 Marca : CROWN  
 Modelo: GALAXY CMXG-615  
 6 botones  
 Diseño eraonómico

Precio COMERCIANTE  
 USD 10.40

CROWN  
 CROWN

## CR2.3



CMM-111W



### MOUSE INALAMBRICO

Precio COMERCIANTE  
 USD 5.80

CROWN  
 CROWN

	<p><b>CR02</b> <span style="float: right;">CMXG-801</span></p> <p><b>MOUSE INALAMBRICO GAMING DE 6 BOTONES</b></p> <p>Mouse GAMER inalámbrico          7 botones          Frecuencia : 2.4 Hz          Alcance : 10 mts          Diseño ergonómico</p> <hr/> <p>Precio COMERCIANTE <span style="float: right;">CROWN</span>          USD 17.20 <span style="float: right;">CROWN</span></p>
	<p><b>CR04</b> <span style="float: right;">CMXG-605</span></p> <p><b>MOUSE INALAMBRICO GAMING DE 6 BOTONES</b></p> <p>Mouse GAMER inalámbrico          Marca CROWN          Modelo GLADIUS          6 botones          Frecuencia : 2.4 Hz</p> <hr/> <p>Precio COMERCIANTE <span style="float: right;">CROWN</span>          USD 23.00 <span style="float: right;">CROWN</span></p>
	<p><b>CR08</b> <span style="float: right;">CMM-929W</span></p> <p><b>MOUSE INALAMBRICO REGULABLE</b></p> <p>Tecnología inalámbrica de ahorro de energía.          Nueva tecnología que elimina la molestia de activar y desactivar.          Funciona en la mayoría de las superficies.          Plug &amp; Play. no requiere instalación de drivers.</p> <hr/> <p>Precio COMERCIANTE <span style="float: right;">CROWN</span>          USD 13.80 <span style="float: right;">CROWN</span></p>
	<p><b>CR2.22</b> <span style="float: right;">CMPB-2001</span></p> <p><b>POWER BANK</b></p> <p>Power Bank 2000 mA</p> <hr/> <p>Precio COMERCIANTE <span style="float: right;">CROWN</span>          USD 15.00 <span style="float: right;">CROWN</span></p>
	<p><b>CR2.24</b> <span style="float: right;">CMPB-606</span></p> <p><b>POWER BANK</b></p> <p>Power Bank 1000 mA          QC 3.0</p> <hr/> <p>Precio COMERCIANTE <span style="float: right;">CROWN</span>          USD 23.00 <span style="float: right;">CROWN</span></p>



## CR2.23

CMPB-603

### POWER BANK

Power Bank 1000 mA  
 QC 3.0

Precio COMERCIANTE  
 USD 25.30

CROWN  
 CROWN



## CR13

CMS-3801

### SISTEMA DE SONIDO 2.1

Sistema de sonido 2.1  
 Con control remoto  
 Sintonizador de frecuencia FM incorporada  
 Entrada USB y SD para reproducir archivos de sonido.  
 Potencia de sonido: 20W + 10W \* 2 (RMS)

Precio COMERCIANTE  
 USD 90.80

CROWN  
 CROWN



## CR16

CMS-350

### SISTEMA DE SONIDO 2.1

Sistema de sonido 2.1  
 Con control remoto  
 Sistema de conexión vía Bluetooth  
 Sintonizador de frecuencia FM incorporada  
 Entrada USB v SD para reproducir archivos de sonido.

Precio COMERCIANTE  
 USD 66.70

CROWN  
 CROWN



## CR14

CMS-410

### SISTEMA DE SONIDO 2.1

Sistema de sonido 2.1  
 Amplificador  
 Potencia de sonido: 16W + 12W \* 2 (RMS)  
 Control de volumen  
 Control de graves v audos.

Precio COMERCIANTE  
 USD 47.20

CROWN  
 CROWN



## CR12

CMS-3800

### SISTEMA DE SONIDO 2.1

Sistema de sonido 2.1  
 Con control remoto  
 Sintonizador de frecuencia FM incorporada  
 Entrada USB y SD para reproducir archivos de sonido.  
 Potencia de sonido: 36W (16W + 2x10W)

Precio COMERCIANTE  
 USD 97.70

CROWN  
 CROWN



## CR15

CMBS-161

### SISTEMA DE SONIDO 2.1

Sistema de sonido 2.1  
 Con control remoto  
 Sistema de conexión vía Bluetooth  
 Sintonizador de frecuencia FM incorporada  
 Entrada USB v SD para reproducir archivos de sonido.

Precio COMERCIANTE  
 USD 62.10

CROWN  
 CROWN



## CR17

CMBS-390

### SISTEMA DE SONIDO 3.1

Sistema de sonido 3.1  
 Con control remoto  
 Sistema de conexión vía Bluetooth  
 Sintonizador de frecuencia FM incorporada  
 Entrada USB v SD para reproducir archivos de sonido.

Precio COMERCIANTE  
 USD 58.60

CROWN  
 CROWN



## CR25

CMLS-940

### SISTEMA REFRIGERADOR PARA NOTEBOOK

Rejilla de enfriamiento universal  
 Para laptops de hasta 16"  
 Ángulo ajustable, de 5 posiciones  
 Alimentación eléctrica: mediante conexión USB  
 Base antideslizante

Precio COMERCIANTE  
 USD 17.20

CROWN  
 CROWN



## CR24

CMLC-1101

### SISTEMA REFRIGERADOR PARA NOTEBOOK

Rejilla de enfriamiento universal  
 Para laptops de hasta 17"  
 Alimentación eléctrica: mediante conexión USB  
 Base antideslizante  
 Equipada con 2 ventiladores super silenciosos de 110 mm

Precio COMERCIANTE  
 USD 26.40

CROWN  
 CROWN



## CR27

CMLS-103

### SOPORTE REGULABLE TIPO MESA CON SISTEMA DE ENFRI

Soporte regulable para notebooka  
 Altura e inclinación, totalmente regulables  
 Sistema de enfriamiento pasivo  
 Tamaño : para laptop de hasta 16"  
 Material: metal.

Precio COMERCIANTE  
 USD 31.00

CROWN  
 CROWN



## CR26

CMLS-100

### SOPORTE REGULABLE TIPO MESA CON SISTEMA DE ENFRI

Soporte regulable para notebook  
 Regulación de altura e inclinación, totalmente regulables  
 Alimentación: mediante conexión USB  
 Tamaño : para laptop de hasta 21"  
 Material: aluminio v plástico.

Precio COMERCIANTE  
 USD 75.90

CROWN  
 CROWN



## CR10

CMKG-403

### TECLADO GAMING CON LUZ

La retroiluminación LED de las teclas resalta el diseño brillante y le permite usar el teclado con poca luz.  
 Teclado de tamaño completo  
 La caja está ponderada con una placa de metal  
 Protección contra la humectación

Precio COMERCIANTE  
 USD 27.60

CROWN  
 CROWN



## CR09

CMKG-100

### TECLADO GAMING CON LUZ

Teclado en español, con letra Ñ  
 La carcasa es más pesada por tener una placa de metal agregada, lo que evita que el teclado se mueva en los momentos más intensos del juego.  
 La retroiluminación LED de las teclas resalta el diseño

Precio COMERCIANTE  
 USD 35.60

CROWN  
 CROWN



## CR11

CMMK-113

### TECLADO Y MOUSE INALAMBRICOS

Cómodo combo de teclado y mouse inalámbrico  
 Diseño compacto con un toque agradable  
 10 teclas de acceso rápido para funciones de volumen, búsqueda y más  
 Función inteligente de ahorro de energía -> bajo consumo

Precio COMERCIANTE  
 USD 36.80

CROWN  
 CROWN



**SII**

**SII**

### BABY CAR SEAT

Silla de bebe para auto  
 Modelo SII  
 Con sistema ISOFIX  
 Colores disponibles: verde y gris

Precio COMERCIANTE  
 USD 141.40

SRI



**43.81**

**606**

### SILLA / MESA BEBE COMER JUGAR 606

Altura: 2 niveles  
 Plástico lavable

Precio COMERCIANTE  
 USD 41.40

SRI



**GEE**

**GEE**

### SISTEMA DE RETENCION INFANTIL

Equipado con un arnés de sujeción de 5 puntos.  
 Fácil instalación mediante el cinturón de 3 puntas.  
 Máximo aprovechamiento de su compra: es apta desde bebés de 9 meses hasta niños de 12 años.  
 Altura reajutable. tanto del adova cabeza como en el soporte de los hombros.

Precio COMERCIANTE  
 USD 85.10

SRI



**GEL**

**GEL**

### SISTEMA DE RETENCIÓN INFANTIL

Equipado con un arnés de sujeción de 5 puntos.  
 Fácil instalación mediante el cinturón de 3 puntas.  
 Máximo aprovechamiento de su compra: es apta desde bebés recién nacidos hasta niños o niñas de 6 años.  
 Permite colocación en asiento. hacia atrás o hacia adelante.

Precio COMERCIANTE  
 USD 83.90

SRI



**GEZ**

**GEZ**

### SISTEMA DE RETENCION INFANTIL, BOOSTER CUSHION

Muy fácil instalación.  
 Máxima seguridad  
 Disponible en colores: Rojo, azul y gris.

Precio COMERCIANTE  
 USD 28.70

SRI



**50.31**

13407-405

CAJA PARA DINERO

Precio COMERCIANTE  
 USD 46.00

VARIOS



**50.32**

13407-50cm

CANDADO 50MM BLISTER

Precio COMERCIANTE  
 USD 2.00

VARIOS



**50.33**

13407-60cm

CANDADO 60MM BLISTER

Precio COMERCIANTE  
 USD 2.30

VARIOS



**50.34**

13407-70cm

CANDADO 70CM BLISTER

Precio COMERCIANTE  
 USD 2.70

VARIOS



**50.35**

70cm

CANDADO PERNO 70mm

Precio COMERCIANTE  
 USD 3.00

VARIOS



**50.36**

80cm

CANDADO PERNO 80mm

Precio COMERCIANTE  
USD 3.30

VARIOS



**50.37**

90cm

CANDADO PERNO 90mm

Precio COMERCIANTE  
USD 3.80

VARIOS



**CH07**

CH07

**BODY LOTION EXTRA WHITENING**

Body Lotion  
 Extra Whitening  
 Advanced Skin Care  
 Capacidad: 20 OZ

Precio COMERCIANTE  
 USD 4.00

CREMAS USA



**CH06**

CH06

**BODY LOTION THERAPY**

Body Lotion  
 Therapy  
 Contenido: 20 OZ

Precio COMERCIANTE  
 USD 4.00

CREMAS USA



**CH01**

H0711

**INTIMATE SECRET BODY LOTION**

Body Lotion  
 Intimate Secret  
 Contenido 12.5 OZ  
 Fragancias:  
 - SENSUAL VANILLA

Precio COMERCIANTE  
 USD 2.60

CREMAS USA



**CH02**

CH02

**INTIMATE SECRET BODY MIST**

Body Mist  
 Intimate Secret  
 Contenido: 8.4 OZ.  
 Fragancias:  
 - SENSUAL VANILLA

Precio COMERCIANTE  
 USD 2.60

CREMAS USA



**CH04**

CH04

**INTIMATE SEXY FRAGRANCE MIST**

Fragrance Mist  
 Intimate Sexy  
 Contenido: 8.4 OZ  
 Fragancias:  
 - SINFUL APPLE

Precio COMERCIANTE  
 USD 4.00

CREMAS USA

## CH03

H077



### INTIMATE TROPICAL BODY LOTION

Body Lotion  
 Intimate Tropical  
 Contenido 12.5 OZ  
 Fragancias:  
 - COCONUT

Precio COMERCIANTE  
 USD 2.60

CREMAS USA

## CH05

CH05



### INTIMATE TROPICAL BODY MIST

Body Mist  
 Intimate Tropical  
 Contenido: 8.4 OZ  
 Fragancias:  
 - COCONUT

Precio COMERCIANTE  
 USD 2.90

CREMAS USA

**49.51**

**B914-2**

**PERFUME**

Perfume COOL GIRL 2 en 1  
 Para DAMA  
 2 Frascos x 40 ml  
 Frasco de vidrio con vaporizador  
 Presentación: Caia con 2 unidades independientes

Precio COMERCIANTE  
 USD 5.10

PERFUMES



**49.54**

**B896-4**

**PERFUME**

Perfume COOL GIRL 2 en 1  
 Para DAMA  
 2 Frascos x 40 ml  
 Frasco de vidrio con vaporizador  
 Presentación: Caia con 2 unidades independientes

Precio COMERCIANTE  
 USD 5.10

PERFUMES



**49.52**

**B896-1**

**PERFUME**

Perfume COOL GIRL 2 en 1  
 Para DAMA  
 2 Frascos x 40 ml  
 Frasco de vidrio con vaporizador  
 Presentación: Caia con 2 unidades independientes

Precio COMERCIANTE  
 USD 5.10

PERFUMES



**49.50**

**8228-4**

**PERFUME**

Precio COMERCIANTE  
 USD 2.30

PERFUMES



**49.47**

**OLU930-2**

**PERFUME**

Perfume ONLYOU Collection  
 Para hombre  
 Contenido: 30ml  
 Botella de vidrio, con válvula rociadora  
 Presentación: caia individual

Precio COMERCIANTE  
 USD 2.30

PERFUMES





**49.53**

B896-2

**PERFUME**

Perfume COOL GIRL 2 en 1  
 Para DAMA  
 2 Frascos x 40 ml  
 Frasco de vidrio con vaporizador  
 Presentación: Caia con 2 unidades independientes

Precio COMERCIANTE  
 USD 5.10

PERFUMES



**49.43**

OLU830-18

**PERFUME**

Perfume ONLYOU Collection  
 Para hombre  
 Contenido: 30ml  
 Botella de vidrio, con válvula rociadora  
 Presentación: caia individual

Precio COMERCIANTE  
 USD 2.20

PERFUMES



**49.44**

OLU830-21

**PERFUME**

Perfume ONLYOU Collection  
 Para hombre  
 Contenido: 30ml  
 Botella de vidrio, con válvula rociadora  
 Presentación: caia individual

Precio COMERCIANTE  
 USD 2.30

PERFUMES



**49.46**

OLU830-31

**PERFUME**

Perfume ONLYOU Collection  
 Para hombre  
 Contenido: 30ml  
 Botella de vidrio, con válvula rociadora  
 Presentación: caia individual

Precio COMERCIANTE  
 USD 2.30

PERFUMES



**49.45**

OLU830-23

**PERFUME**

Perfume ONLYOU Collection  
 Para hombre  
 Contenido: 30ml  
 Botella de vidrio, con válvula rociadora  
 Presentación: caia individual

Precio COMERCIANTE  
 USD 2.30

PERFUMES



**48.36**

OLU930-2

**PERFUME ONLYOU**

Perfume ONLYOU Collection  
Para dama  
Contenido: 30ml  
Botella de vidrio, con válvula rociadora  
Presentación: caia individual

Precio COMERCIANTE  
USD 2.20

PERFUMES



**47.26**

B896

**PERFUME ONLYOU ZAPATOS PAR B896**

Perfume ONLYOU Collection  
Botella de vidrio, con válvula rociadora  
Presentación: caja de 2 unidades

Precio COMERCIANTE  
USD 5.80

PERFUMES



**47.26-2**

B896-3

**PERFUME ONLYOU ZAPATOS PAR B896-3**

Perfume ONLYOU Collection  
Botella de vidrio, con válvula rociadora  
Presentación: caja de 2 unidades

Precio COMERCIANTE  
USD 5.80

PERFUMES



**47.26-3**

B896-5

**PERFUME ONLYOU ZAPATOS PAR B896-5**

Perfume ONLYOU Collection  
Botella de vidrio, con válvula rociadora  
Presentación: caja de 2 unidades

Precio COMERCIANTE  
USD 5.80

PERFUMES



**48.30**

**C08**

## LAMPARA DE MESA

Lámpara de mesa con llave en cable.

Precio COMERCIANTE  
USD 5.30

ILUMINACION



**49.55**

**E14 170-240V 3000K**

## LAMPARA LED

Lámpara LED  
Pase E14 -miñón-  
Potencia 7W  
Temperatura de la luz : 3000K cálida  
En caía

Precio COMERCIANTE  
USD 1.00

ILUMINACION



**60-12W**

**60-12W**

## LAMPARA LED

Precio COMERCIANTE  
USD 1.30

ILUMINACION



**49.60**

**E27 170-240V 3000K**

## LAMPARA LED

Lámpara LED  
Pase E27 -standard-  
Potencia 12W  
Temperatura de la luz : 3000k cálida  
En caía

Precio COMERCIANTE  
USD 1.30

ILUMINACION



**49.56**

**E14 170-240V 6500K**

## LAMPARA LED

Lámpara LED  
Pase E14 -miñón-  
Potencia 7W  
Temperatura de la luz : 6500k fría  
En caía

Precio COMERCIANTE  
USD 1.00

ILUMINACION

**49.57**

E27 170-240V 6500K



**LAMPARA LED**

Lámpara LED  
 Pase E27 -standard-  
 Potencia 9W  
 Temperatura de la luz : 6500k fría  
 En caia

Precio COMERCIANTE  
 USD 1.00

ILUMINACION

**49.58**

E27 170-240V 3000K



**LAMPARA LED**

Lámpara LED  
 Pase E27 -standard-  
 Potencia 9W  
 Temperatura de la luz : 3000k cálida  
 En caia

Precio COMERCIANTE  
 USD 1.00

ILUMINACION

**49.59**

E27 170-240V 6500K



**LAMPARA LED**

Lámpara LED  
 Pase E27 -standard-  
 Potencia 12W  
 Temperatura de la luz : 6500k fría  
 En caia

Precio COMERCIANTE  
 USD 1.30

ILUMINACION

**49.63**

E27 170-240V 4000K



**LAMPARA LED**

Lámpara LED  
 Pase E27 -standard-  
 Potencia 18W  
 Temperatura de la luz : 4000k neutra  
 En caia

Precio COMERCIANTE  
 USD 2.30

ILUMINACION

**49.62**

E27 170-240V 6500K



**LAMPARA LED**

Lámpara LED  
 Pase E27 -standard-  
 Potencia 18W  
 Temperatura de la luz : 6500k fría  
 En caia

Precio COMERCIANTE  
 USD 2.40

ILUMINACION

	<p><b>49.61</b> <span style="float: right;">E27 170-240V 6500K</span></p> <p><b>LAMPARA LED</b></p> <p>Lámpara LED          Pase E27 -standard-          Potencia 15W          Temperatura de la luz : 6500k fría          En caía</p> <hr/> <p>Precio COMERCIANTE <span style="float: right;">ILUMINACION</span>          USD 1.70</p>
	<p><b>60-9W</b> <span style="float: right;">60-9W</span></p> <p><b>LAMPARA LED</b></p> <hr/> <p>Precio COMERCIANTE <span style="float: right;">ILUMINACION</span>          USD 1.10</p>
	<p><b>PNL18W</b> <span style="float: right;">PNL18W</span></p> <p><b>LAMPARA LED EMBUTIR</b></p> <hr/> <p>Precio COMERCIANTE <span style="float: right;">ILUMINACION</span>          USD 3.00</p>
	<p><b>PNL24W</b> <span style="float: right;">PNL24W</span></p> <p><b>LAMPARA LED EXTERIOR</b></p> <hr/> <p>Precio COMERCIANTE <span style="float: right;">ILUMINACION</span>          USD 6.40</p>
	<p><b>PNL-18W</b> <span style="float: right;">PNL-18W</span></p> <p><b>LAMPARA LED EXTERIOR</b></p> <hr/> <p>Precio COMERCIANTE <span style="float: right;">ILUMINACION</span>          USD 3.70</p>

**PNL42W**

PNL42W



PANEL CUADRADO BORDE

Precio COMERCIANTE  
 USD 16.10

ILUMINACION

**45.71**

18WR



PANEL LED CIRCULAR

Precio COMERCIANTE  
 USD 4.60

ILUMINACION

**45.70CC**

18WC



PANEL LED CUADRADO

Precio COMERCIANTE  
 USD 4.10

ILUMINACION

**28-2**

28-2



REFLECTOR LED 100 W

Reflector LED  
 Potencia: 100W

Precio COMERCIANTE  
 USD 18.40

ILUMINACION

**28-3**

28-3



REFLECTOR LED 150 W

Reflector LED  
 Potencia 150 W

Precio COMERCIANTE  
 USD 29.90

ILUMINACION

**43.89**

18-2

## REFLECTOR LED 20 W

Reflector LED  
 Potencia :20W

Precio COMERCIANTE  
 USD 8.00

ILUMINACION

**28-1**

28-1

## REFLECTOR LED 50 W

Reflector LED  
 Potencia 50 W

Precio COMERCIANTE  
 USD 11.50

ILUMINACION





**50.17**

GM-6605

**CORTA BARBA GEMEI**

Precio COMERCIANTE  
 USD 11.00

GEMEI



**47.19**

GM1023

**CORTA PELO MASCOTA CON CABLE**

Set Corta pelo para mascota marca GEMEI  
 Modelo: GM-1023, super silencioso  
 En estuche profesional  
 Con accesorios: peine, cepillo y tijera.  
 Cuchillas de posición reulable.

Precio COMERCIANTE  
 USD 16.10

GEMEI



**48.25**

GM-634

**CORTA PELO MASCOTAS INALAMBRICO GEMEI**

Cortador de pelo para mascotas  
 4 peines diferentes, intercambiables de 12, 9, 6, y 3 mm  
 Regulación de posición de cuchillas de 0.8 a 2.0 mm  
 Se carga en cualquier terminal USB  
 Autonomía de uso 60min

Precio COMERCIANTE  
 USD 17.20

GEMEI



**46.105**

GM518

**CORTADOR BARBA NARIZ GM-518**

4 funciones en 1  
 Perfilador de barba y bigote, cortapelo de nariz y orejas  
 Funciona con 1xAAA  
 Presentación: blister  
 Incluye peine doble. regulador de corte v tapa protectora.

Precio COMERCIANTE  
 USD 3.00

GEMEI



**50.14**

GM-657

**CORTADOR PELO PROFESIONAL GEMEI**

Corta pelo profesional recargable  
 Marca GEMEI, Modelo: GM-657  
 Con sistema de baterías recargable, no utiliza cable.  
 1 hora de autonomía. Cargador incluido.  
 4 peines para corte: 3. 6. 9 v 12 mm

Precio COMERCIANTE  
 USD 13.50

GEMEI



**46.17**

GM-3080

DEPILADOR RECARGABLE GM3080

Precio COMERCIANTE  
 USD 15.00

GEMEI



**48.26**

GM-1952

PLANCHITA DE PELO GEMEI

Plancha de pelo marca GEMEI  
 Modelo GM-1952  
 Placas térmicas de cerámica  
 Control de temperatura regulable 100 a 220 °C  
 Cable con giro 360°

Precio COMERCIANTE  
 USD 6.80

GEMEI



**50.15**

GM1701

SECADOR CABELLO GEMEI 1200W GM1701

Secador de pelo Crown modelo GM1701  
 Potencia: 1200 W  
 Control de temperatura de 3 posiciones  
 2 Velocidades.  
 Incluye boquilla para peinado

Precio COMERCIANTE  
 USD 7.90

GEMEI



**50.16**

GM1766

SECADOR DE PELO GEMEI 2600W GM1766

Secador de pelo Crown modelo GM1701  
 Potencia: 2600 W  
 3 niveles de calor  
 2 Velocidades.  
 Incluye boquilla concentradora para peinado

Precio COMERCIANTE  
 USD 9.50

GEMEI



**46.13**

GM-137

SECADOR GEMEI 1200/1400W

Secador de cabello profesional  
 Marca GEMEI  
 Modelo GM-137  
 Potencia: 1200 / 1400 W  
 Cable de 2.5 mts.

Precio COMERCIANTE  
 USD 26.40

GEMEI



**46.14**

GM-1708

## SECADOR GEMEI 1300 W

Secador de cabello Gemei  
Potencia 1300W  
Marca GEMEI  
Modelo: GM-1708

Precio COMERCIANTE  
USD 7.50

GEMEI



**48.28**

1088F

## AUDIFONO A BATERIA

Precio COMERCIANTE  
 USD 19.50

TOCADOR



**43.60**

300CC

## BOTELLA ROCIADORA ALUMINIO 300CC

Botella rociadora indestructible  
 Capacidad: 300cc  
 Material: ALUMINIO  
 Rociador con tipo de salida regulable

Precio COMERCIANTE  
 USD 3.30

TOCADOR



**46.95**

10-7

## BROCHA DOSIFICADORA

Brocha para peluquero/a  
 Con depósito y dosificador de talco en el mango.  
 Mango de PVC  
 Cerdas : PVC  
 Presentación: caia individual. Adta para exhibidor.

Precio COMERCIANTE  
 USD 1.00

TOCADOR



**48.5**

46MX100-8.1

## CALENTADOR CERA

Calentador de cera  
 PRO WAX 100  
 Con regulador de temperatura.  
 Recipiente de aluminio con capacidad parra 510 cc  
 Voltaie 220 V . 100W

Precio COMERCIANTE  
 USD 9.00

TOCADOR



**43.68**

6-6

## CALENTADOR DE CERA CARTUCHO

Calentador individual universal para cartucho de cera Roll-on  
 Tipo profesional, el sistema mas higiénico.  
 Se conecta directamente a la corriente.  
 Llave de encendido. Cable incluido  
 Diseño ergonómico v fácil manejo.

Precio COMERCIANTE  
 USD 6.00

TOCADOR



**46.84**

8-11

**CARRITO PELUQUERA MANICURA**

Precio COMERCIANTE  
 USD 35.60

TOCADOR



**44.57**

S507

**CASCO NIÑO BICI-ROLLER NEW S507**

Casco infantil para bicicleta o deportes extremos

Precio COMERCIANTE  
 USD 5.80

TOCADOR



**47.14**

629-36

**CEPILLO CABELLO EXHIBIDOR X 36 PZ**

Exhibidor de cepillos completo, con 36 cepillos  
 Contiene 6 modelos de cepillos diferentes (6 unidades por modelo) Con  
 cerdas plásticas de puntas redondeadas.

- Cepillo plano acolchado ovalado (24x7cm)
- Cepillo plano acolchado rectangular (24x6cm)

Precio COMERCIANTE  
 USD 40.20

TOCADOR



**47.1**

4-2

**CURVA PESTAÑAS PINZA 4-2**

Pinza arqueadora de pestañas cromada con mango plástico. Con 2 gomas de  
 repuesto.

Marca: Zinger.

Presentación: en blister individual apto para exhibidor.

Medidas: 10 x 4 cm

Precio COMERCIANTE  
 USD 0.00

TOCADOR



**45.26**

6653

**ESPONJA DE BAÑO NUDO**

Precio COMERCIANTE  
 USD 0.00

TOCADOR



**48.29**

MZ-602

EXTRACTOR DE LECHE A BATERÍA

Precio COMERCIANTE  
 USD 18.40

TOCADOR



**46.93**

10-5

GORRA BONNET PARA SECADOR

Precio COMERCIANTE  
 USD 3.70

TOCADOR



**48.8**

CX618

GORRA DE DUCHA

Precio COMERCIANTE  
 USD 0.00

TOCADOR



**46.96**

62603

GORRA DE MECHITAS

Gorra de mechitas  
 Con aguja plástica  
 Material : Nylon y Pvc  
 Presentación: en bolsa individual.

Precio COMERCIANTE  
 USD 0.70

TOCADOR







**46.94**

10-6

GORRA SECADORA ELECTRICA

Precio COMERCIANTE  
 USD 3.70

TOCADOR

	<p><b>45.25</b> <span style="float: right;">3280</span></p> <p><b>GUANTE EXFOLIANTE</b></p> <hr/> <p>Precio COMERCIANTE <span style="float: right;">TOCADOR</span>        USD 0.00</p>
	<p><b>48.6</b> <span style="float: right;">8-4</span></p> <p><b>LAVATORIO PELUQUERIA</b></p> <p>Lavatorio para peluquería.        Base de 4 radios        Pileta regulable en inclinación y en altura        Caño de desagüe y tapón de goma incluidos        Fabricado en PVC</p> <hr/> <p>Precio COMERCIANTE <span style="float: right;">TOCADOR</span>        USD 26.40</p>
	<p><b>50.12</b> <span style="float: right;">B008</span></p> <p><b>REMOVEDOR VELLO FACIAL</b></p> <hr/> <p>Precio COMERCIANTE <span style="float: right;">TOCADOR</span>        USD 3.50</p>
	<p><b>45.55</b> <span style="float: right;">B007</span></p> <p><b>SOSTEN FREE-BRA INVISIBLE</b></p> <hr/> <p>Precio COMERCIANTE <span style="float: right;">TOCADOR</span>        USD 0.00</p>
	<p><b>46.64</b> <span style="float: right;">7-6</span></p> <p><b>TIJERA 6"</b>  <b>TIJERA ENTRESACAR</b></p> <hr/> <p>Precio COMERCIANTE <span style="float: right;">TOCADOR</span>        USD 0.00</p>

**45.37**

7-7



**TIJERA 7"**  
 TIJERA PELUQUERO

Precio COMERCIANTE  
 USD 0.00

TOCADOR

**48.7**

20000



**TORNO MANICURA PEDICURA**

Torno para manicura o pedicura  
 También apto para otros usos (artesanías, grabados, etc)  
 Velocidad regulable de 0 a 20.000 RPM  
 Control de sentido de giro  
 Con 11 accesorios 5 puntas diferentes v 6 liadoras

Precio COMERCIANTE  
 USD 29.90

TOCADOR

**47.4**

D4459



**TORNO MINI UÑAS CON ACCESORIOS**

Torno a pila para manicura.  
 5 puntas intercambiables para diversas funciones.  
 Funciona con 2 pilas AA (NO INCLUIDAS)  
 Presentación: blister apto para exhibidor.  
 Medidas: alto: 17 cms. Incluye funda.

Precio COMERCIANTE  
 USD 2.80

TOCADOR



**50.28**

LGJ01

### BASTON 4 APOYOS REGULABLE LG-J01

Bastón de 4 apoyos, de altura regulable.  
 Excelente estabilidad  
 Mango anatómico  
 Altura regulable desde 68 a 85 cm  
 8 variaciones posibles . cada 2.4 cm

Precio COMERCIANTE  
 USD 7.00

DEPORTES



**44.56**

GKL - GKS

### CASCO BICI-URBANO-T/PROFEC. GKL/GKS

Casco tipo profesional  
 Taille: S (55-56 cm)  
 Colores opacos  
 Con protección interior de espuma  
 Correas regulables. con cierre de presión.

Precio COMERCIANTE  
 USD 10.90

DEPORTES



**44.58**

SXQH6

### CASCO NIÑO BICI-ROLLER SXQH6

Casco de bicicleta infantil espuma

Precio COMERCIANTE  
 USD 5.20

DEPORTES



**44.59**

201801

### CASCO NIÑO BICI-ROLLER T/PROFEC. 201801

Casco deportivo tipo profesional

Precio COMERCIANTE  
 USD 10.90

DEPORTES



**43.26**

BO11

### CHALECO GYM UNISEX

Precio COMERCIANTE  
 USD 5.20

DEPORTES



**43.22**

B014

CINTURON PARA CARGA / EJERCICIO

Precio COMERCIANTE  
 USD 6.90

DEPORTES



**45.17**

YM183X61

COLCHONETA PARA YOGA / DEPORTES

Precio COMERCIANTE  
 USD 8.00

DEPORTES



**47.5**

5-1

CORRECTOR DE POSTURA 12 IMANES

Chaleco unixex. Corrector de postura.  
 Mitiga dolores lumbares y dorsales.  
 Reduce el estrés en cuello y columna  
 Relaja la musculatura.  
 Neopreno transpirable

Precio COMERCIANTE  
 USD 8.30

DEPORTES



**43.30**

G046F

ELECTRO ESTIMULADOR

Precio COMERCIANTE  
 USD 15.00

DEPORTES



**43.17**

YK-8868

ELECTRO ESTIMULADOR

Precio COMERCIANTE  
 USD 7.50

DEPORTES



**43.25**

**E024A**

**ENTERITO GYM**

Precio COMERCIANTE  
 USD 8.00

DEPORTES



**50.9**

**B012**

**FAJA REDUCTORA NEOPRENO GYM**

Precio COMERCIANTE  
 USD 3.50

DEPORTES



**43.24**

**B010**

**LEGGINS HOT SHAPERS**

Precio COMERCIANTE  
 USD 4.60

DEPORTES



**43.106**

**DZ-1600**

**Lentes de natación**

Lentes de natación  
 Regulables

Precio COMERCIANTE  
 USD 4.60

DEPORTES



**43.110**

**G-1198**

**Lentes de natación**

Lentes de natación  
 Regulables

Precio COMERCIANTE  
 USD 2.30

DEPORTES



**43.29**

**B013**

MUSCULOSA GYM DAMA

Precio COMERCIANTE  
USD 4.00

DEPORTES



**43.27**

**A005F**

SUJETADOR DEPORTIVO

Precio COMERCIANTE  
USD 2.60

DEPORTES



**49.34**

**DLDJ-102B**

## ANAFE ELECTRICO PLUG BRASIL

Anafe eléctrico  
 Conexión : BRASIL  
 En caja individual

Precio COMERCIANTE  
 USD 7.50

ELECTRODOMESTICOS



**49.33**

**20Z 1500W**

## ANAFE INDUCCIÓN

Anafe Inducción Bosunny Ultra Rápido Digital  
 Potencia 2000 w  
 Alta eficiencia  
 Fácil de limpiar  
 Panel de control táctil

Precio COMERCIANTE  
 USD 33.00

ELECTRODOMESTICOS



**ZF001**

**LFWW-09L**

## EXTRACTOR AIRE 100MM

El extractor ORUS es adecuado para montaje en pared o en ventana.  
 Accesorios para montaje incluidos  
 Fácil instalación  
 Motor de máxima seguridad con corte térmico para evitar sobrecalentamiento.  
 Motor de rodamiento de rulemanes que reduce la fricción v obtiene una

Precio COMERCIANTE  
 USD 15.90

ELECTRODOMESTICOS



**ZF002**

**LFWW-13L**

## EXTRACTOR AIRE 150 MM

El extractor ORUS es adecuado para montaje en pared o en ventana  
 Accesorios para montaje incluidos  
 Fácil instalación  
 Motor de máxima seguridad con corte

Precio COMERCIANTE  
 USD 24.20

ELECTRODOMESTICOS



**KDF518**

**KDF-518**

## Freidora Sin aceite ZINGER Home 1.8 litros

Comidas mas saludables y económicas.  
 Circulación de aire de alta velocidad  
 Timer manual regulable  
 Apagado automático  
 Control de temperatura de 100 a 200 °C

Precio COMERCIANTE  
 USD 49.40

ELECTRODOMESTICOS



**43.104**

SHB-3086

### Juguera eléctrica

Juguera eléctrica  
 450W de potencia

Precio COMERCIANTE  
 USD 34.50

ELECTRODOMESTICOS



**46.133**

150-3

### MAQUINA DE PASTA

Máquina para amasar y cortar pastas.  
 3 funciones en 1  
 Estirador de masa con grosor regulable.  
 Cortador para cintas finas y gruesas.  
 Incluye manija metálica v prensa para mesa.

Precio COMERCIANTE  
 USD 15.50

ELECTRODOMESTICOS



**47.6**

RH-903

### MAQUINA POP PALOMITAS DE MAIZ

Precio COMERCIANTE  
 USD 15.00

ELECTRODOMESTICOS



**43.103**

KY692

### Mixer Redmond 400 W

Mixer licuador eléctrico  
 Marca: Redmond  
 Potencia: 400 W

Precio COMERCIANTE  
 USD 15.50

ELECTRODOMESTICOS



**46.134**

8

### PICADORA DE CARNE MANUAL

Picadora de carne manual.  
 Material: aluminio.  
 Con soporte para fijación a mesa.  
 Presentación: caja individual.  
 Medidas: boca de entrada: 9x8 cm.

Precio COMERCIANTE  
 USD 8.00

ELECTRODOMESTICOS



**43.20**

E019

## PURIFICADOR DE AGUA

Filtro para agua  
Se adapta a todo tipo de canillas

Precio COMERCIANTE  
USD 6.30

ELECTRODOMESTICOS



**43.93**

15-1

## Purificador de agua 14L

Purificador de agua  
Mineralizador  
Capacidad 14 litros  
7 etapas de filtrado

Precio COMERCIANTE  
USD 21.80

ELECTRODOMESTICOS



**43.21**

O10B

## PURIFICADOR DE AGUA 7 NIVELES

Filtro para agua  
7 niveles de purificación

Precio COMERCIANTE  
USD 9.80

ELECTRODOMESTICOS



**ZF003**

LFHD-1H

## SECADOR DE CABELLO PARA PARED

Medidas del producto: 23 x 18.5 x 9.5 cm  
Potencia: 1200W  
Temperatura del aire: 50-65°C  
Velocidad del aire: >13 metros / segundo  
Voltaie soportado: 110-220-240V

Precio COMERCIANTE  
USD 39.70

ELECTRODOMESTICOS



**LB-650**

LB-650

## TORTERAS ANTIADHERENTES X 3

Juego de 3 torteras.  
Sistema de base desmontable, para facilitar el desmolde.  
Fabricadas en material antiadherente.  
Medidas: 24x6.5 26x6.5 y 28x6.5 cm  
Presentación: set en caja.

Precio COMERCIANTE  
USD 6.30

ELECTRODOMESTICOS



**46.76**

3017

BALSAMO ALOE

Precio COMERCIANTE  
 USD 2.30

COSMETICA



**44.54**

DEXE20

MASCAR NEGRA 20G X10 DEXE20

Precio COMERCIANTE  
 USD 9.20

COSMETICA



**44.55**

DEXE640

SHAMPOO CANAS-NEGRO 20G X10 DEXE640

Precio COMERCIANTE  
 USD 9.20

COSMETICA



**44.84**

YL05

## ALARMA INALAMBRICA 2 CONTROLES YL05

Sensor de movimiento, con 2 controles  
 Rango de funcionamiento: 110°  
 Alarma sonora de 105dB  
 Funciona con 4 AA no incluidas  
 Soporte de pared direccionable.

Precio COMERCIANTE  
 USD 11.50

ELECTRONICA



**44.89**

6-2

## ANTENA INTERIOR ISDB-T

Antena UHF / VHF DVB-T  
 Antena para Televisión Digital  
 Ganancia aproximada 28dB  
 Conexión de 75ohm  
 Base magnética

Precio COMERCIANTE  
 USD 3.40

ELECTRONICA



**AN89**

89 X 80

## ANTENA SATELITAL ORUS 89 X 80 CM

Antena satelital para banda Ku  
 Medidas: 80 x 89 cms  
 Espesor del plato : 0.8 mm  
 Diámetro de tubos de fijación: 38 mm  
 Sistemas de fijación que permiten su colocación tanto en superficies

Precio COMERCIANTE  
 USD 15.90

ELECTRONICA



**AN99**

99 X 89

## ANTENA SATELITAL ORUS 99 X 89 CM

Antena satelital para banda Ku  
 Medidas: 90 x 99 cms  
 Espesor del plato : 0.8 mm  
 Diámetro de tubos de fijación: 42 mm  
 Sistemas de fijación que permiten su colocación tanto en superficies

Precio COMERCIANTE  
 USD 20.60

ELECTRONICA



**BOX2**

51 X 45

## ANTENA SATELITAL SONNICA 51 X 45 CM

Antena satelital para banda Ku  
 Medidas: 51 x 45 cms  
 Espesor del plato : 0.8 mm  
 Sistemas de fijación para superficies horizontales.  
 Presentación: platos : a granel. Piezas de fijación en caja de 5 sets. Brazo de

Precio COMERCIANTE  
 USD 15.90

ELECTRONICA



**45.9**

6-2

## ANTENA SINTONIZADOR TV

Precio COMERCIANTE  
 USD 5.80

ELECTRONICA



**48.3**

6-4

## BALUN PAR

Balun X2 para CCTV  
 Para transmisión de video via cable UTP  
 Con cierre de presión para cable UTP.  
 Conector BNC  
 Distancia BN: 600 mts. / COLOR: 400 mts.

Precio COMERCIANTE  
 USD 1.70

ELECTRONICA



**44.88**

6-3

## BLUETOOTH PARA AUTO

Adaptador BLUETOOTH para auto  
 Se conecta a su radio de auto y le permite recibir música y conectar su teléfono..  
 Incluye cable USB - Micro USB y conector Stereo 1.5"  
 Presentación: set en caia . apta para exhibidor.

Precio COMERCIANTE  
 USD 3.40

ELECTRONICA



**43.43**

YBXCJLY01

## CAMARA DE AUTO FULL HD

Camara Seguridad Auto Dvr Dash Hd 720p Lcd

Camara portatil para auto, HD DVR te permite grabar en Full Hd todo lo que pase en la carretera, obten un registro de tus viajes con esta espectacular cámara.

Precio COMERCIANTE  
 USD 19.50

ELECTRONICA



**43.46**

YB-HSJI-28D

## CAMARA ESPEJO PARA AUTO

Espejo con camara filmadora para auto  
 Espejo retrovisor con camara 2,5  
 Resolucion 1920x1080 full hd  
 Soporta tarjeta 32 gb

Precio COMERCIANTE  
 USD 24.20

ELECTRONICA



**44.97**

6-18

## CAMARA SEGURIDAD VIGILANCIA 3.6MM 6-18

Cámara de seguridad apta para exterior e interior  
Lente 3.6mm  
Tipo de señal: PAL  
Resolución: TVL 3000  
Base reaulable.

Precio COMERCIANTE  
USD 12.10

ELECTRONICA



**SK2.3**

## CAMARA WIFI

Precio COMERCIANTE  
USD 28.70

ELECTRONICA



**48.4**

K1028E

## CONTROL REMOTO

Control remoto universal para sistemas de aire acondicionado.  
Apto para mas de 160 marcas de acondicionadores  
Con display LCD  
Funciona con 2 AAA no incluidas  
Presentación: blister individual

Precio COMERCIANTE  
USD 4.50

ELECTRONICA



**45.13**

E-S903

## CONTROL REMOTO UNIVERSAL

Precio COMERCIANTE  
USD 3.40

ELECTRONICA



**ZF004**

DVD-R

## DVD Kodak imprimible

Imprimible  
7 veces la capacidad de almacenamiento de CDR  
Archivado de datos a largo plazo  
Colorante de azo de metal premium para un excelente rendimiento de lectura / escritura

Precio COMERCIANTE  
USD 15.90

ELECTRONICA

**49.40**

PS002

JOYSTICK PS 002



Precio COMERCIANTE  
 USD 5.00

ELECTRONICA

**50.45**

PS003

JOYSTICK PS 003



Precio COMERCIANTE  
 USD 9.50

ELECTRONICA

**50.40**

PS360

JOYSTICK PS360 CABLEADO

Colores: negro y blanco



Precio COMERCIANTE  
 USD 23.00

ELECTRONICA

**50.39**

PS004

JOYSTICK PS4

Colores: blanco - negro - azul - rojo



Precio COMERCIANTE  
 USD 23.00

ELECTRONICA

**5K2.2**

LNB DOBLE



Precio COMERCIANTE  
 USD 5.30

ELECTRONICA



**SK2.1**  
**LNB SIMPLE**

Precio COMERCIANTE  
 USD 2.80

ELECTRONICA



**SK2.4**  
**MINI TECLADO**

Precio COMERCIANTE  
 USD 8.20

ELECTRONICA



**43.97**  
**PARLANTE BLUETOOTH EXTREME**

Parlante Bluetooth  
 Marca Estreme  
 Modelo 17-3

17-3

Precio COMERCIANTE  
 USD 27.60

ELECTRONICA



**45.7**  
**PARLANTES BLUETOOTH**

Precio COMERCIANTE  
 USD 12.60

2T

ELECTRONICA



**45.8**  
**PARLANTES BLUETOOTH**

Precio COMERCIANTE  
 USD 20.70

AK203

ELECTRONICA



**43.98**

GM40

### PROYECTOR LED

Proyector LED  
 Modelo GM40  
 400 lumens

Precio COMERCIANTE  
 USD 82.80

ELECTRONICA



**43.42**

BF-777S

### RADIO HANDY BAOENG

Handy UHF 5 watts 16 canales programable por software desde la computadora  
 Autonomía de la batería 8 horas uso normal transmisión / recepción

Precio COMERCIANTE  
 USD 31.60

ELECTRONICA



**45.12**

CH-01

### SOPORTE CELULAR BICICLETA

Precio COMERCIANTE  
 USD 2.90

ELECTRONICA



**GE1**

### TV BOX 4K ANDROID 9

TV BOX MXQ PRO 4K  
 FULL HD 4K  
 Control remoto  
 Sistema operativo Android 9.0  
 2 GB de RAM v 16 GB de ROM

Precio COMERCIANTE  
 USD 43.70

ELECTRONICA



**SK2.5**

### AURICULARES BLUETOOTH

Precio COMERCIANTE  
 USD 7.40

ELECTRONICA  
 AUDIO



**49.31**

Y7IT-GS-08-3

ALAMBRE SOLDAR 20kg

Precio COMERCIANTE  
 USD 42.00

FERRETERÍA



**49.32**

Y7IT-GS-08-4

ALAMBRE SOLDAR rollo 1kg

Precio COMERCIANTE  
 USD 9.60

FERRETERÍA



**8945**

8945

CERRADURA

Precio COMERCIANTE  
 USD 5.80

FERRETERÍA



**44.38**

VA-3K

CILINDRO P/CERRADURA PUERTA 3 LLAV VA-3K

Repuesto para cerradura  
 Cilindro intercambiable con 3 llaves  
 Presentación: blister

Precio COMERCIANTE  
 USD 2.30

FERRETERÍA



**49.37**

25PCS

JUEGO DADOS 25 PZAS

Precio COMERCIANTE  
 USD 35.00

FERRETERÍA



**49.38**

**32PCS**

### JUEGO DADOS 32 PZAS

2 pcs 1/2" para bujías de 16mm y 21mm  
 1 pcs 1/2 "x 5" barra de extensión corta  
 1 pcs 1/2 "x 10" barra de extensión larga  
 1 pza Adaptador de 3 ejes  
 1 pieza 1/2 "manija con cricket regulable

Precio COMERCIANTE  
 USD 32.50

FERRETERÍA



**49.39**

**16.1**

### JUEGO DADOS 40 PZAS

Juego de llaves tipo dado de 40 piezas.  
 Llave con cricket regulable de 3 posiciones.  
 Llave tipo destornillador.  
 Contenido: llaves sistema milimétrico (4 a 13) y de pulgadas (5/32 a 9/16")  
 Presentación: set en caia plástica

Precio COMERCIANTE  
 USD 5.50

FERRETERÍA



**44.78**

**HR901N**

### REMACHADORA POP HR901N

Precio COMERCIANTE  
 USD 4.00

FERRETERÍA